

Inspiron 24

5000 Series

εγχειρίδιο σέρβις

Μοντέλο υπολογιστή: Inspiron 24-5459
Μοντέλο σύμφωνα με τους κανονισμούς: W12C
Τύπος σύμφωνα με τους κανονισμούς: W12C004



Σημείωση, προσοχή και προειδοποίηση



ΣΗΜΕΙΩΣΗ: Η ένδειξη ΣΗΜΕΙΩΣΗ υποδεικνύει σημαντικές πληροφορίες που σας βοηθούν να χρησιμοποιείτε καλύτερα τον υπολογιστή σας.



ΠΡΟΣΟΧΗ: Η ένδειξη ΠΡΟΣΟΧΗ υποδεικνύει ότι υπάρχει κίνδυνος να προκληθεί ζημιά στο υλισμικό ή απώλεια δεδομένων και σας εξηγεί πώς μπορείτε να αποφύγετε το πρόβλημα.



ΠΡΟΕΙΔΟΠΟΙΗΣΗ: Η ένδειξη ΠΡΟΕΙΔΟΠΟΙΗΣΗ υποδεικνύει ότι υπάρχει κίνδυνος να προκληθεί υλική ζημιά, τραυματισμός ή θάνατος.

Πνευματικά δικαιώματα © 2015 Dell Inc. Με επιφύλαξη κάθε νόμιμου δικαιώματος. Το προϊόν προστατεύεται από τη νομοθεσία των ΗΠΑ και τη διεθνή νομοθεσία για τα πνευματικά δικαιώματα και την πνευματική ιδιοκτησία. Η ονομασία Dell™ και το λογότυπο της Dell είναι εμπορικά σήματα της Dell Inc. στις ΗΠΑ και/ή στη δικαιοδοσία άλλων χωρών. Όλα τα άλλα σήματα και όλες οι άλλες ονομασίες που μνημονεύονται στο έγγραφο ενδέχεται να είναι εμπορικά σήματα των αντίστοιχων εταιρειών τους.

2015 - 08

Αναθ. A00

Πίνακας περιεχομένων

Πριν από την εκτέλεση εργασιών στο εσωτερικό του υπολογιστή σας.....	9
Προτού ξεκινήσετε	9
Οδηγίες ασφαλείας.....	10
Συνιστώμενα εργαλεία.....	11
Μετά την εκτέλεση εργασιών στο εσωτερικό του υπολογιστή σας.....	12
Τεχνική επισκόπηση.....	13
Εσωτερική όψη του υπολογιστή σας.....	13
Εξαρτήματα πλακέτας συστήματος.....	14
Αφαίρεση της βάσης.....	16
Διαδικασία.....	16
Επανατοποθέτηση της βάσης.....	18
Διαδικασία.....	18
Αφαίρεση του πίσω καλύμματος.....	19
Προαπαιτούμενες ενέργειες.....	19
Διαδικασία.....	19
Επανατοποθέτηση του πίσω καλύμματος.....	21
Διαδικασία.....	21
Μετέπειτα απαιτούμενες ενέργειες.....	21
Αφαίρεση της μονάδας οπτικού δίσκου.....	22
Προαπαιτούμενες ενέργειες.....	22
Διαδικασία.....	22

Επανατοποθέτηση της μονάδας οπτικού δίσκου.....	25
Διαδικασία.....	25
Μετάπειτα απαιτούμενες ενέργειες.....	25
Αφαίρεση του σκληρού δίσκου.....	26
Προαπαιτούμενες ενέργειες.....	26
Διαδικασία.....	26
Επανατοποθέτηση του σκληρού δίσκου.....	29
Διαδικασία.....	29
Μετάπειτα απαιτούμενες ενέργειες.....	29
Αφαίρεση των μονάδων μνήμης.....	30
Προαπαιτούμενες ενέργειες.....	30
Διαδικασία.....	30
Επανατοποθέτηση των μονάδων μνήμης.....	32
Διαδικασία.....	32
Μετάπειτα απαιτούμενες ενέργειες.....	33
Αφαίρεση της κάρτας ασύρματης επικοινωνίας.....	34
Προαπαιτούμενες ενέργειες.....	34
Διαδικασία.....	34
Επανατοποθέτηση της κάρτας ασύρματης επικοινωνίας.....	36
Διαδικασία.....	36
Μετάπειτα απαιτούμενες ενέργειες.....	37
Αφαίρεση της ψύκτρας.....	38
Προαπαιτούμενες ενέργειες.....	38
Διαδικασία.....	38

Επανατοποθέτηση της ψύκτρας.....	40
Διαδικασία.....	40
Μετέπειτα απαιτούμενες ενέργειες.....	40
Αφαίρεση του ανεμιστήρα.....	41
Προαπαιτούμενες ενέργειες.....	41
Διαδικασία.....	41
Επανατοποθέτηση του ανεμιστήρα.....	43
Διαδικασία.....	43
Μετέπειτα απαιτούμενες ενέργειες.....	43
Αφαίρεση της μπαταρίας σε σχήμα νομίσματος.....	44
Προαπαιτούμενες ενέργειες.....	44
Διαδικασία.....	44
Επανατοποθέτηση της μπαταρίας σε σχήμα νομίσματος.....	46
Διαδικασία.....	46
Μετέπειτα απαιτούμενες ενέργειες.....	46
Αφαίρεση του επεξεργαστή.....	47
Προαπαιτούμενες ενέργειες.....	47
Διαδικασία.....	47
Επανατοποθέτηση του επεξεργαστή.....	49
Διαδικασία.....	49
Μετέπειτα απαιτούμενες ενέργειες.....	50
Αφαίρεση του μικροφώνου.....	51
Προαπαιτούμενες ενέργειες.....	51
Διαδικασία.....	51

Επανατοποθέτηση του μικροφώνου.....	53
Διαδικασία.....	53
Μετάπειτα απαιτούμενες ενέργειες.....	53
Αφαίρεση της κάμερας.....	54
Προαπαιτούμενες ενέργειες.....	54
Διαδικασία.....	54
Επανατοποθέτηση της κάμερας.....	56
Διαδικασία.....	56
Μετάπειτα απαιτούμενες ενέργειες.....	56
Αφαίρεση της πλακέτας συστήματος.....	57
Προαπαιτούμενες ενέργειες.....	57
Διαδικασία.....	58
Επανατοποθέτηση της πλακέτας συστήματος.....	61
Διαδικασία.....	61
Μετάπειτα απαιτούμενες ενέργειες.....	62
Αφαίρεση του υποστηρίγματος της βάσης στήριξης VESA.....	63
Προαπαιτούμενες ενέργειες.....	63
Διαδικασία.....	63
Επανατοποθέτηση του υποστηρίγματος της βάσης στήριξης VESA.....	65
Διαδικασία.....	65
Μετάπειτα απαιτούμενες ενέργειες.....	65
Αφαίρεση του καλύμματος των ηχείων.....	66
Προαπαιτούμενες ενέργειες.....	66
Διαδικασία.....	66

Επανατοποθέτηση του καλύμματος των ηχείων.....	68
Διαδικασία.....	68
Μετάπειτα απαιτούμενες ενέργειες.....	68
Αφαίρεση των ηχείων.....	69
Προαπαιτούμενες ενέργειες.....	69
Διαδικασία.....	69
Επανατοποθέτηση των ηχείων.....	71
Διαδικασία.....	71
Μετάπειτα απαιτούμενες ενέργειες.....	71
Αφαίρεση της πλακέτας των κουμπιών ρύθμισης.....	72
Προαπαιτούμενες ενέργειες.....	72
Διαδικασία.....	72
Επανατοποθέτηση της πλακέτας των κουμπιών ρύθμισης.....	74
Διαδικασία.....	74
Μετάπειτα απαιτούμενες ενέργειες.....	74
Αφαίρεση του μεσαίου καλύμματος.....	75
Προαπαιτούμενες ενέργειες.....	75
Διαδικασία.....	75
Επανατοποθέτηση του μεσαίου καλύμματος.....	80
Διαδικασία.....	80
Μετάπειτα απαιτούμενες ενέργειες.....	81
Αφαίρεση των λαστιχένιων ποδιών.....	82
Προαπαιτούμενες ενέργειες.....	82
Διαδικασία.....	82



Επανατοποθέτηση των λαστιχένιων ποδιών.....	84
Διαδικασία.....	84
Μετέπειτα απαιτούμενες ενέργειες.....	84
Αφαίρεση της διάταξης της οθόνης.....	85
Προαπαιτούμενες ενέργειες.....	85
Διαδικασία.....	86
Επανατοποθέτηση της διάταξης της οθόνης.....	87
Διαδικασία.....	87
Μετέπειτα απαιτούμενες ενέργειες.....	87
Διαγραφή ξεχασμένων κωδικών πρόσβασης.....	89
Διαδικασία.....	89
Απαλοιφή ρυθμίσεων CMOS.....	92
Προαπαιτούμενες ενέργειες.....	92
Διαδικασία.....	92
Μετέπειτα απαιτούμενες ενέργειες.....	93
Αναβάθμιση του BIOS.....	94
Λήψη βοήθειας και επικοινωνία με την Dell.....	95
Πόροι αυτοβοήθειας.....	95
Επικοινωνία με την Dell.....	96

Πριν από την εκτέλεση εργασιών στο εσωτερικό του υπολογιστή σας

 **ΠΡΟΣΟΧΗ:** Για να μην πάθουν ζημιά τα εξαρτήματα και οι κάρτες, φροντίστε να τα κρατάτε από τα άκρα τους και μην αγγίζετε τις ακίδες και τις επαφές τους.

 **ΣΗΜΕΙΩΣΗ:** Οι εικόνες που θα βρείτε στο έγγραφο ενδέχεται να διαφέρουν από τον υπολογιστή σας, πράγμα που εξαρτάται από τη συνδεσμολογία που παραγγείλατε.

Προτού ξεκινήσετε

- 1 Αποθηκεύστε και κλείστε όλα τα ανοιχτά αρχεία και τερματίστε όλες τις ανοιχτές εφαρμογές.
- 2 Τερματίστε τη λειτουργία του υπολογιστή σας.
 - Windows 10: Κάντε κλικ ή πατήστε στις επιλογές **Start** →  **Power** → **Shut down** (Εναρξη > Κουμπί λειτουργίας > Τροφοδοσία > Τερματισμός λειτουργίας).
 - Windows 8.1: Στην οθόνη **Start (Εναρξη)** κάντε κλικ ή πατήστε στις επιλογές του εικονιδίου τροφοδοσίας  → **Shut down**(Τερματισμός λειτουργίας).
 - Windows 7: Κάντε κλικ ή πατήστε στις επιλογές **Start** → **Shut down** (Εναρξη > Τερματισμός λειτουργίας).
-  **ΣΗΜΕΙΩΣΗ:** Αν χρησιμοποιείτε διαφορετικό λειτουργικό σύστημα, ανατρέξτε στην τεκμηρίωσή του για οδηγίες σχετικά με τον τερματισμό της λειτουργίας του.
- 3 Αποσυνδέστε τον υπολογιστή σας και όλες τις προσαρτημένες συσκευές από τις ηλεκτρικές τους πρίζες.
- 4 Αποσυνδέστε από τον υπολογιστή σας όλα τα καλώδια, π.χ. καλώδια τηλεφώνου, δικτύου και ούτω καθεξής.
- 5 Αποσυνδέστε από τον υπολογιστή σας όλες τις συσκευές και όλα τα περιφερειακά που έχετε προσαρτήσει, π.χ. πληκτρολόγιο, ποντίκι, οθόνη και ούτω καθεξής.
- 6 Αφαιρέστε από τον υπολογιστή σας κάθε κάρτα πολυμέσων και οπτικό δίσκο, αν υπάρχουν.

- 7 Αφού αποσυνδέσετε κάθε βύσμα από τον υπολογιστή, πιέστε παρατεταμένα το κουμπί λειτουργίας επί 5 δευτερόλεπτα για να γειωθεί η πλακέτα συστήματος.

 **ΠΡΟΣΟΧΗ:** Τοποθετήστε τον υπολογιστή επάνω σε επίπεδη, μαλακή και καθαρή επιφάνεια για να μη γρατζουνιστεί η οθόνη.

- 8 Ο υπολογιστής πρέπει να είναι στραμμένος προς τα κάτω.

Οδηγίες ασφαλείας

Για να προστατέψετε τον υπολογιστή σας από ενδεχόμενη ζημιά και να διασφαλίσετε την ατομική σας προστασία, ακολουθήστε τις παρακάτω κατευθυντήριες οδηγίες για θέματα ασφαλείας.

 **ΠΡΟΕΙΔΟΠΟΙΗΣΗ:** Διαβάστε τις οδηγίες που παραλάβατε μαζί με τον υπολογιστή σας και αφορούν θέματα ασφαλείας προτού εκτελέσετε οποιαδήποτε εργασία στο εσωτερικό του. Για περισσότερες άριστες πρακτικές σε θέματα ασφαλείας, ανατρέξτε στην αρχική σελίδα του ιστοτόπου για τη συμμόρφωση προς τις κανονιστικές διατάξεις στη διεύθυνση www.dell.com/regulatory_compliance.

 **ΠΡΟΕΙΔΟΠΟΙΗΣΗ:** Αποσυνδέστε όλες τις πηγές ισχύος προτού ανοίξετε το κάλυμμα ή τα πλαίσια του υπολογιστή. Αφού τελειώσετε τις εργασίες στο εσωτερικό του υπολογιστή, επανατοποθετήστε όλα τα καλύμματα και τα πλαίσια και όλες τις βίδες προτού τον συνδέσετε στην πηγή ισχύος.

 **ΠΡΟΣΟΧΗ:** Για να μην πάθει ζημιά ο υπολογιστής, διασφαλίστε ότι η επιφάνεια στην οποία θα εκτελέσετε τις εργασίες είναι επίπεδη και καθαρή.

 **ΠΡΟΣΟΧΗ:** Για να μην πάθουν ζημιά τα εξαρτήματα και οι κάρτες, φροντίστε να τα κρατάτε από τα άκρα τους και μην αγγίζετε τις ακίδες και τις επαφές τους.

 **ΠΡΟΣΟΧΗ:** Εσείς πρέπει να αναλαμβάνετε μόνο τις εργασίες αντιμετώπισης προβλημάτων και τις επισκευές για τις οποίες σας δίνει εξουσιοδότηση ή οδηγίες η ομάδα τεχνικής βοήθειας της Dell. Η εγγύησή σας δεν καλύπτει ζημιές που οφείλονται σε εργασίες συντήρησης οι οποίες δεν είναι εξουσιοδοτημένες από την Dell. Ανατρέξτε στις οδηγίες ασφαλείας που παραλάβατε μαζί με το προϊόν ή στην ιστοσελίδα www.dell.com/regulatory_compliance.

△ ΠΡΟΣΟΧΗ: Προτού αγγίξετε οτιδήποτε στο εσωτερικό του υπολογιστή σας, γειωθείτε αγγίζοντας κάποια άβαφη μεταλλική επιφάνεια, όπως το μέταλλο στην πίσω πλευρά του υπολογιστή. Την ώρα που εργάζεστε, φροντίστε να αγγίξετε κατά διαστήματα μια άβαφη μεταλλική επιφάνεια ώστε να φεύγει ο στατικός ηλεκτρισμός που μπορεί να προκαλέσει βλάβη στα εσωτερικά εξαρτήματα.

△ ΠΡΟΣΟΧΗ: Όποτε αποσυνδέετε κάποιο καλώδιο, τραβήξτε το από τον σύνδεσμό του ή από τη συρόμενη γλωττίδα του χωρίς να τραβήξετε αυτό καθαυτό το καλώδιο. Ορισμένα καλώδια έχουν συνδέσμους με γλωττίδες κλειδώματος ή χειρόβιδες τις οποίες πρέπει να αποδεσμεύσετε προτού τα αποσυνδέσετε. Όποτε αποσυνδέετε καλώδια, φροντίστε να τα κρατάτε καλά ευθυγραμμισμένα για να μη λυγίσουν οι ακίδες των συνδέσμων. Όποτε συνδέετε καλώδια, φροντίστε να προσανατολίζετε και να ευθυγραμμίζετε σωστά τις θύρες και τους συνδέσμους.

△ ΠΡΟΣΟΧΗ: Πιέστε και βγάλτε κάθε εγκατεστημένη κάρτα από τη μονάδα ανάγνωσης καρτών πολυμέσων.

Συνιστώμενα εργαλεία

Για τις διαδικασίες που παρατίθενται στο έγγραφο ενδέχεται να απαιτούνται τα εξής εργαλεία:

- Σταυροκατσάβιδο
- Πλαστική σφήνα

Μετά την εκτέλεση εργασιών στο εσωτερικό του υπολογιστή σας

 **ΠΡΟΣΟΧΗ:** Αν αφήσετε σκόρπιες ή χαλαρωμένες βίδες μέσα στον υπολογιστή σας, υπάρχει κίνδυνος να πάθει σοβαρότατη ζημιά.

- 1 Επανατοποθετήστε όλες τις βίδες και βεβαιωθείτε ότι δεν έχουν μείνει κάποιες σκόρπιες μέσα στον υπολογιστή σας.
- 2 Συνδέστε κάθε εξωτερική συσκευή, περιφερειακή συσκευή και καλώδιο που αφαιρέσατε προτού εκτελέσετε εργασίες στον υπολογιστή σας.
- 3 Επανατοποθετήστε κάθε κάρτα πολυμέσων, δίσκο και άλλο εξάρτημα που αφαιρέσατε προτού εκτελέσετε εργασίες στον υπολογιστή σας.
- 4 Συνδέστε τον υπολογιστή σας και όλες τις προσαρτημένες συσκευές στις ηλεκτρικές τους πρίζες.
- 5 Θέστε τον υπολογιστή σας σε λειτουργία.

Τεχνική επισκόπηση

! ΠΡΟΕΙΔΟΠΟΙΗΣΗ: Προτού εκτελέσετε οποιαδήποτε εργασία στο εσωτερικό του υπολογιστή σας, διαβάστε τις πληροφορίες που παραλάβατε μαζί του και αφορούν για θέματα ασφάλειας και ακολουθήστε τα βήματα που περιγράφει η ενότητα [Πριν από την εκτέλεση εργασιών στο εσωτερικό του υπολογιστή σας](#). Μετά την εκτέλεση εργασιών στο εσωτερικό του υπολογιστή σας, ακολουθήστε τις οδηγίες που αναφέρει η ενότητα [Μετά την εκτέλεση εργασιών στο εσωτερικό του υπολογιστή σας](#). Για περισσότερες άριστες πρακτικές σε θέματα ασφάλειας, ανατρέξτε στην αρχική σελίδα του ιστοτόπου για τη συμμόρφωση προς τις κανονιστικές διατάξεις στη διεύθυνση www.dell.com/regulatory_compliance.

Εσωτερική όψη του υπολογιστή σας

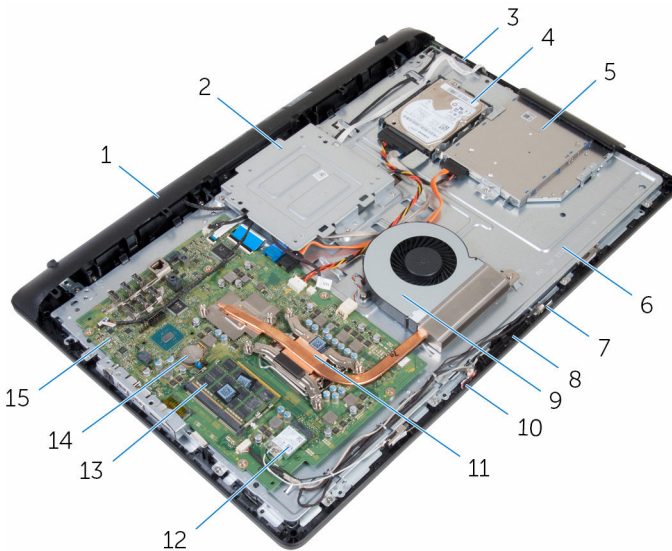

- | | | | |
|---|--|---|---------------------------------|
| 1 | κάλυμμα ηχείων | 2 | υποστήριγμα βάσης στήριξης VESA |
| 3 | πλακέτα κουμπιών ρύθμισης | 4 | διάταξη σκληρού δίσκου |
| 5 | διάταξη μονάδας οπτικού δίσκου | 6 | μεσαίο κάλυμμα |
| 7 | δεξί μικρόφωνο (μόνο σε μοντέλα με 8 οθόνη αφής) | 8 | κάμερα |

- | | | | |
|----|--------------------|----|--|
| 9 | ανεμιστήρας | 10 | αριστερό μικρόφωνο (μόνο σε μοντέλα με οθόνη αφής) |
| 11 | ψύκτρα | 12 | κάρτα ασύρματης επικοινωνίας |
| 13 | μονάδες μνήμης | 14 | μαπαταρία σε σχήμα νομίσματος |
| 15 | πλακέτα συστήματος | | |

Εξαρτήματα πλακέτας συστήματος

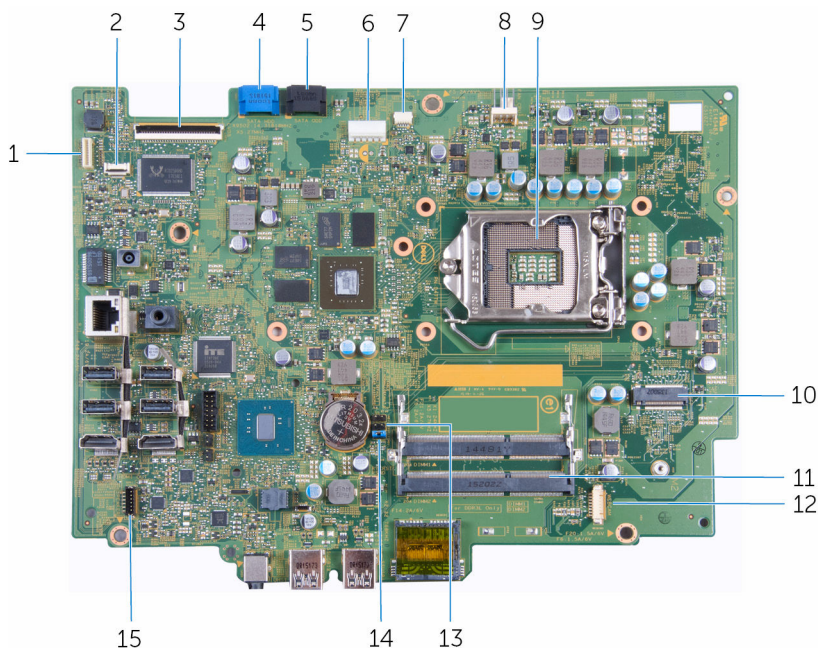

- | | | | |
|---|---|---|--|
| 1 | σύνδεσμος καλωδίου οπίσθιου φωτισμού οθόνης | 2 | σύνδεσμος καλωδίου πλακέτας κουμπιών ρύθμισης |
| 3 | σύνδεσμος καλωδίου οθόνης | 4 | σύνδεσμος καλωδίου δεδομένων σκληρού δίσκου |
| 5 | σύνδεσμος καλωδίου δεδομένων μονάδας οπτικού δίσκου | 6 | σύνδεσμος καλωδίου τροφοδοσίας σκληρού δίσκου και μονάδας οπτικού δίσκου |
| 7 | σύνδεσμος καλωδίου πλακέτας οθόνης αφής | 8 | σύνδεσμος καλωδίου ανεμιστήρα |

- | | | | |
|----|-----------------------------|----|--|
| 9 | υποδοχή επεξεργαστή | 10 | υποδοχή κάρτας ασύρματης επικοινωνίας |
| 11 | υποδοχές μονάδων μνήμης (2) | 12 | σύνδεσμος καλωδίου κάμερας και μικροφώνου |
| 13 | βραχυκυκλωτήρας CMOS | 14 | βραχυκυκλωτήρας επαναφοράς κωδικών πρόσβασης |
| 15 | σύνδεσμος καλωδίου ηχείων | | |

Αφαίρεση της βάσης

! ΠΡΟΕΙΔΟΠΟΙΗΣΗ: Προτού εκτελέσετε οποιαδήποτε εργασία στο εσωτερικό του υπολογιστή σας, διαβάστε τις πληροφορίες που παραλάβατε μαζί του και αφορούν για θέματα ασφάλειας και ακολουθήστε τα βήματα που περιγράφει η ενότητα [Πριν από την εκτέλεση εργασιών στο εσωτερικό του υπολογιστή σας](#). Μετά την εκτέλεση εργασιών στο εσωτερικό του υπολογιστή σας, ακολουθήστε τις οδηγίες που αναφέρει η ενότητα [Μετά την εκτέλεση εργασιών στο εσωτερικό του υπολογιστή σας](#). Για περισσότερες άριστες πρακτικές σε θέματα ασφάλειας, ανατρέξτε στην αρχική σελίδα του ιστοτόπου για τη συμμόρφωση προς τις κανονιστικές διατάξεις στη διεύθυνση www.dell.com/regulatory_compliance.

Διαδικασία

- 1 Με μια πλαστική σφήνα ξεσφηνώστε το κάλυμμα της βάσης από το πίσω κάλυμμα.
- 2 Μετακινήστε συρτά το κάλυμμα της βάσης και αφαιρέστε το από το πίσω κάλυμμα.

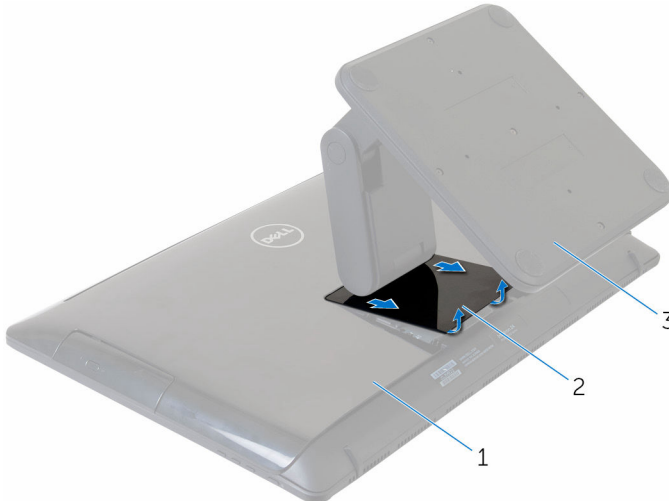

1 πίσω κάλυμμα
3 βάση

2 κάλυμμα βάσης

- 3 Αφαιρέστε τις βίδες που συγκρατούν τη βάση στο πίσω κάλυμμα.
- 4 Σηκώστε τη βάση και αφαιρέστε την από το πίσω κάλυμμα.

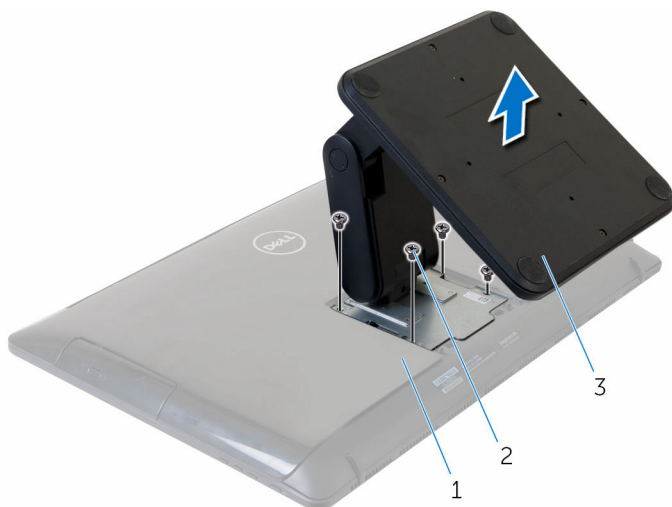

- 1 πίσω κάλυμμα
- 3 βάση

- 2 βίδες (4)

Επανατοποθέτηση της βάσης

 **ΠΡΟΕΙΔΟΠΟΙΗΣΗ:** Προτού εκτελέσετε οποιαδήποτε εργασία στο εσωτερικό του υπολογιστή σας, διαβάστε τις πληροφορίες που παραλάβατε μαζί του και αφορούν για θέματα ασφάλειας και ακολουθήστε τα βήματα που περιγράφει η ενότητα [Πριν από την εκτέλεση εργασιών στο εσωτερικό του υπολογιστή σας](#). Μετά την εκτέλεση εργασιών στο εσωτερικό του υπολογιστή σας, ακολουθήστε τις οδηγίες που αναφέρει η ενότητα [Μετά την εκτέλεση εργασιών στο εσωτερικό του υπολογιστή σας](#). Για περισσότερες άριστες πρακτικές σε θέματα ασφάλειας, ανατρέξτε στην αρχική σελίδα του ιστοτόπου για τη συμμόρφωση προς τις κανονιστικές διατάξεις στη διεύθυνση www.dell.com/regulatory_compliance.

Διαδικασία

- 1 Ευθυγραμμίστε τις οπές για τις βίδες στο υποστήριγμα της βάσης με τις αντίστοιχες οπές στο πίσω κάλυμμα.
- 2 Επανατοποθετήστε τις βίδες που συγκρατούν το υποστήριγμα της βάσης στο πίσω κάλυμμα.
- 3 Περάστε συρτά και επανατοποθετήστε το κάλυμμα της βάσης επάνω στο υποστήριγμά της.

Αφαίρεση του πίσω καλύμματος

 **ΠΡΟΕΙΔΟΠΟΙΗΣΗ:** Προτού εκτελέσετε οποιαδήποτε εργασία στο εσωτερικό του υπολογιστή σας, διαβάστε τις πληροφορίες που παραλάβατε μαζί του και αφορούν για θέματα ασφάλειας και ακολουθήστε τα βήματα που περιγράφει η ενότητα [Πριν από την εκτέλεση εργασιών στο εσωτερικό του υπολογιστή σας](#). Μετά την εκτέλεση εργασιών στο εσωτερικό του υπολογιστή σας, ακολουθήστε τις οδηγίες που αναφέρει η ενότητα [Μετά την εκτέλεση εργασιών στο εσωτερικό του υπολογιστή σας](#). Για περισσότερες άριστες πρακτικές σε θέματα ασφάλειας, ανατρέξτε στην αρχική σελίδα του ιστοτόπου για τη συμμόρφωση προς τις κανονιστικές διατάξεις στη διεύθυνση www.dell.com/regulatory_compliance.

Προαπαιτούμενες ενέργειες

Αφαιρέστε τη [βάση](#).

Διαδικασία

 **ΠΡΟΣΟΧΗ:** Μην αφαιρέσετε το κάλυμμα του υπολογιστή εκτός αν χρειαστεί να εγκαταστήσετε εσωτερικά παρελκόμενα για τον υπολογιστή σας.

- 1 Με μια πλαστική σφήνα ξεσφηνώστε το πίσω κάλυμμα από τη διάταξη της οθόνης.

2 Σηκώστε το πίσω κάλυμμα και αφαιρέστε το από τον υπολογιστή.

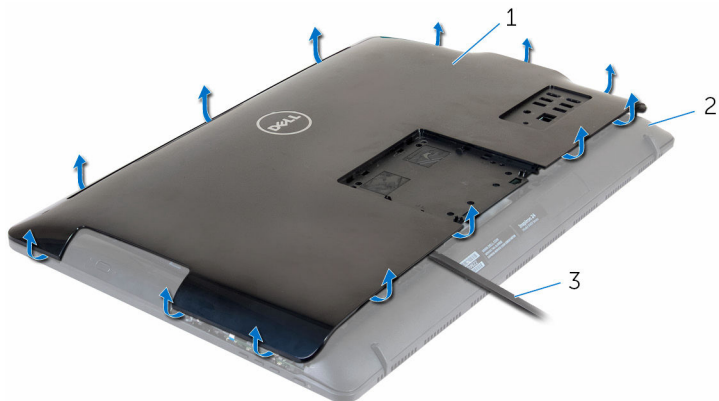

1 πίσω κάλυμμα

2 διάταξη οθόνης

3 πλαστική σφήνα

Επανατοποθέτηση του πίσω καλύμματος



ΠΡΟΕΙΔΟΠΟΙΗΣΗ: Προτού εκτελέσετε οποιαδήποτε εργασία στο εσωτερικό του υπολογιστή σας, διαβάστε τις πληροφορίες που παραλάβετε μαζί του και αφορούν για θέματα ασφάλειας και ακολουθήστε τα βήματα που περιγράφει η ενότητα [Πριν από την εκτέλεση εργασιών στο εσωτερικό του υπολογιστή σας](#). Μετά την εκτέλεση εργασιών στο εσωτερικό του υπολογιστή σας, ακολουθήστε τις οδηγίες που αναφέρει η ενότητα [Μετά την εκτέλεση εργασιών στο εσωτερικό του υπολογιστή σας](#). Για περισσότερες άριστες πρακτικές σε θέματα ασφάλειας, ανατρέξτε στην αρχική σελίδα του ιστοτόπου για τη συμμόρφωση προς τις κανονιστικές διατάξεις στη διεύθυνση www.dell.com/regulatory_compliance.

Διαδικασία

Ευθυγραμμίστε τις γλωττίδες στο πίσω κάλυμμα με τις υποδοχές στη διάταξη της οθόνης και κουμπώστε το πίσω κάλυμμα στη σωστή θέση.

Μετέπειτα απαιτούμενες ενέργειες

Επανατοποθετήστε τη [βάση](#).

Αφαίρεση της μονάδας οπτικού δίσκου



ΠΡΟΕΙΔΟΠΟΙΗΣΗ: Προτού εκτελέσετε οποιαδήποτε εργασία στο εσωτερικό του υπολογιστή σας, διαβάστε τις πληροφορίες που παραλάβατε μαζί του και αφορούν για θέματα ασφάλειας και ακολουθήστε τα βήματα που περιγράφει η ενότητα [Πριν από την εκτέλεση εργασιών στο εσωτερικό του υπολογιστή σας](#). Μετά την εκτέλεση εργασιών στο εσωτερικό του υπολογιστή σας, ακολουθήστε τις οδηγίες που αναφέρει η ενότητα [Μετά την εκτέλεση εργασιών στο εσωτερικό του υπολογιστή σας](#). Για περισσότερες άριστες πρακτικές σε θέματα ασφάλειας, ανατρέξτε στην αρχική σελίδα του ιστοτόπου για τη συμμόρφωση προς τις κανονιστικές διατάξεις στη διεύθυνση www.dell.com/regulatory_compliance.

Προαπαιτούμενες ενέργειες

- 1 Αφαιρέστε τη [βάση](#).
- 2 Αφαιρέστε το [πίσω κάλυμμα](#).

Διαδικασία

- 1 Αποσυνδέστε από τη μονάδα οπτικού δίσκου το καλώδιό της.
- 2 Αφαιρέστε τη βίδα που συγκρατεί τη διάταξη της μονάδας οπτικού δίσκου στο μεσαίο κάλυμμα.

- 3** Μετακινήστε συρτά τη διάταξη της μονάδας οπτικού δίσκου και αποσπάστε την από το φατνίο της.

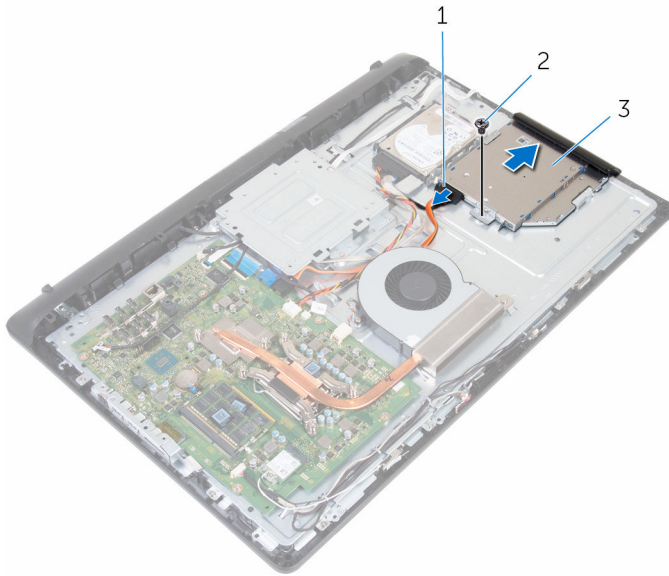

- 1 καλώδιο μονάδας οπτικού δίσκου
2 βίδα
3 διάταξη μονάδας οπτικού δίσκου
- 4** Τραβήξτε προσεκτικά τη στεφάνη συγκράτησης της μονάδας οπτικού δίσκου και αφαιρέστε την από τη μονάδα.
- 5** Αφαιρέστε τη βίδα που συγκρατεί στη μονάδα οπτικού δίσκου το υποστήριγμά της.

6 Αφαιρέστε από τη μονάδα οπτικού δίσκου το υποστήριγμά της.

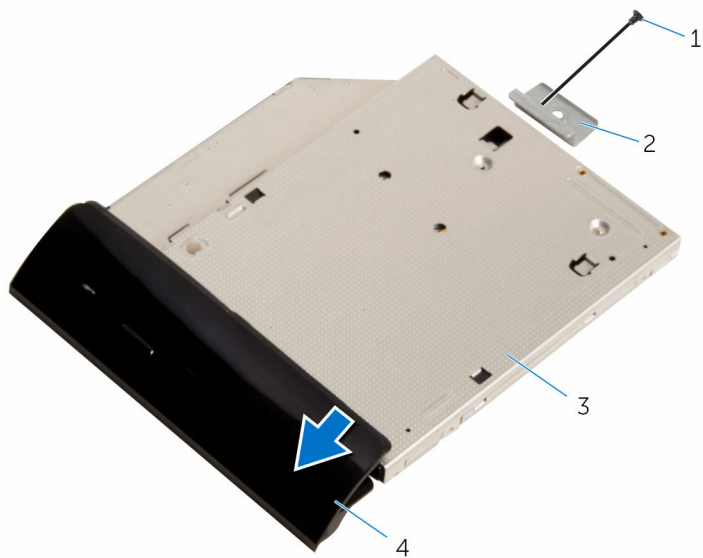

1 βίδα

2 υποστήριγμα μονάδας
οπτικού δίσκου

3 μονάδα οπτικού δίσκου

4 στεφάνη συγκράτησης
μονάδας οπτικού δίσκου

Επανατοποθέτηση της μονάδας οπτικού δίσκου

 **ΠΡΟΕΙΔΟΠΟΙΗΣΗ:** Προτού εκτελέσετε οποιαδήποτε εργασία στο εσωτερικό του υπολογιστή σας, διαβάστε τις πληροφορίες που παραλάβατε μαζί του και αφορούν για θέματα ασφάλειας και ακολουθήστε τα βήματα που περιγράφει η ενότητα [Πριν από την εκτέλεση εργασιών στο εσωτερικό του υπολογιστή σας](#). Μετά την εκτέλεση εργασιών στο εσωτερικό του υπολογιστή σας, ακολουθήστε τις οδηγίες που αναφέρει η ενότητα [Μετά την εκτέλεση εργασιών στο εσωτερικό του υπολογιστή σας](#). Για περισσότερες άριστες πρακτικές σε θέματα ασφάλειας, ανατρέξτε στην αρχική σελίδα του ιστοτόπου για τη συμμόρφωση προς τις κανονιστικές διατάξεις στη διεύθυνση www.dell.com/regulatory_compliance.



Διαδικασία

- 1 Ευθυγραμμίστε την οπή για τη βίδα στο υποστήριγμα της μονάδας οπτικού δίσκου με την αντίστοιχη οπή στη μονάδα οπτικού δίσκου.
- 2 Επανατοποθετήστε τη βίδα που συγκρατεί στη μονάδα οπτικού δίσκου το υποστήριγμά της.
- 3 Ευθυγραμμίστε τις γλωττίδες στη στεφάνη συγκράτησης της μονάδας οπτικού δίσκου με τις εγκοπές στη διάταξη της μονάδας και κουμπώστε τη στεφάνη συγκράτησης στη σωστή θέση.
- 4 Περάστε συρτά τη διάταξη της μονάδας οπτικού δίσκου μέσα στην υποδοχή της και φροντίστε να ευθυγραμμίσετε την οπή για τη βίδα στο υποστήριγμα της μονάδας οπτικού δίσκου με την αντίστοιχη οπή στο μεσαίο κάλυμμα.
- 5 Επανατοποθετήστε τη βίδα που συγκρατεί τη διάταξη της μονάδας οπτικού δίσκου στο μεσαίο κάλυμμα.
- 6 Συνδέστε στη διάταξη της μονάδας οπτικού δίσκου το καλώδιό της.

Μετέπειτα απαιτούμενες ενέργειες

- 1 Επανατοποθετήστε το [πίσω κάλυμμα](#).
- 2 Επανατοποθετήστε τη [βάση](#).

Αφαίρεση του σκληρού δίσκου

-  **ΠΡΟΕΙΔΟΠΟΙΗΣΗ:** Προτού εκτελέσετε οποιαδήποτε εργασία στο εσωτερικό του υπολογιστή σας, διαβάστε τις πληροφορίες που παραλάβατε μαζί του και αφορούν για θέματα ασφάλειας και ακολουθήστε τα βήματα που περιγράφει η ενότητα [Πριν από την εκτέλεση εργασιών στο εσωτερικό του υπολογιστή σας](#). Μετά την εκτέλεση εργασιών στο εσωτερικό του υπολογιστή σας, ακολουθήστε τις οδηγίες που αναφέρει η ενότητα [Μετά την εκτέλεση εργασιών στο εσωτερικό του υπολογιστή σας](#). Για περισσότερες άριστες πρακτικές σε θέματα ασφάλειας, ανατρέξτε στην αρχική σελίδα του ιστοτόπου για τη συμμόρφωση προς τις κανονιστικές διατάξεις στη διεύθυνση www.dell.com/regulatory_compliance.
-  **ΠΡΟΣΟΧΗ:** Οι σκληροί δίσκοι είναι εύθραυστοι. Μεταχειριστείτε τους με προσοχή.
-  **ΠΡΟΣΟΧΗ:** Για να αποφευχθεί η απώλεια δεδομένων, μην αφαιρέσετε τον σκληρό δίσκο την ώρα που ο υπολογιστής είναι σε κατάσταση αναστολής λειτουργίας ή σε λειτουργία.

Προαπαιτούμενες ενέργειες

- 1 Αφαιρέστε τη [βάση](#).
- 2 Αφαιρέστε το [πίσω κάλυμμα](#).

Διαδικασία

- 1 Αποσυνδέστε από τον σκληρό δίσκο το καλώδιό του.
- 2 Αφαιρέστε τη βίδα που συγκρατεί τη διάταξη του σκληρού δίσκου στο μεσαίο κάλυμμα.

- 3** Μετακινήστε συρτά τη διάταξη του σκληρού δίσκου, σηκώστε την και αφαιρέστε την από το μεσαίο κάλυμμα.

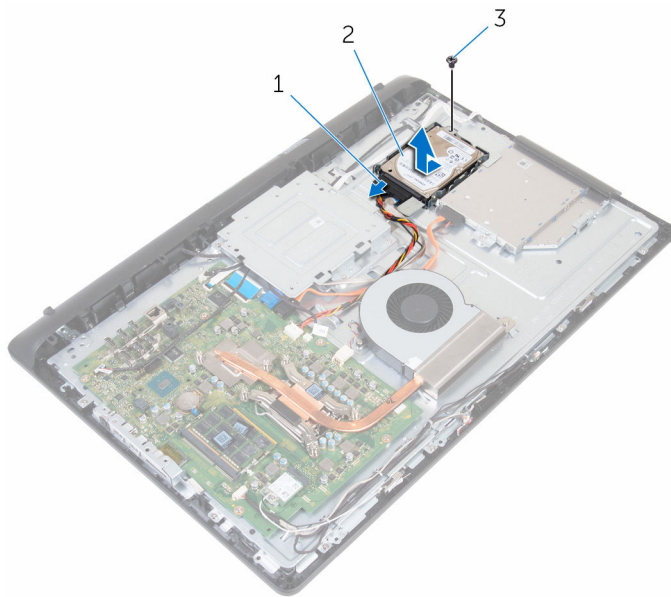

1 καλώδιο σκληρού δίσκου

2 διάταξη σκληρού δίσκου

3 βίδα

- 4** Αφαιρέστε τις βίδες που συγκρατούν στον σκληρό δίσκο το υποστήριγμά του.

5 Αφαιρέστε τον σκληρό δίσκο από το υποστήριγμά του.

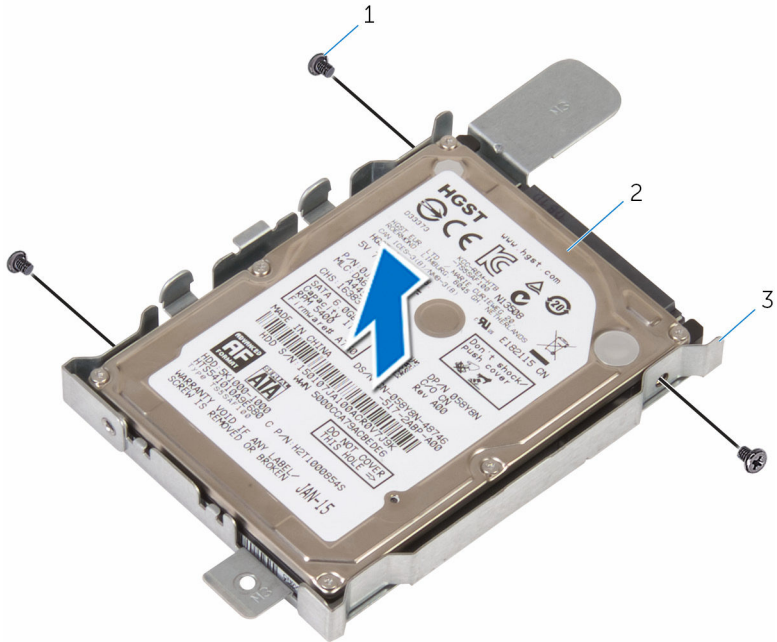



1 βίδες (3)

2 σκληρός δίσκος

3 υποστήριγμα σκληρού δίσκου

Επανατοποθέτηση του σκληρού δίσκου

 **ΠΡΟΕΙΔΟΠΟΙΗΣΗ:** Προτού εκτελέσετε οποιαδήποτε εργασία στο εσωτερικό του υπολογιστή σας, διαβάστε τις πληροφορίες που παραλάβατε μαζί του και αφορούν για θέματα ασφάλειας και ακολουθήστε τα βήματα που περιγράφει η ενότητα [Πριν από την εκτέλεση εργασιών στο εσωτερικό του υπολογιστή σας](#). Μετά την εκτέλεση εργασιών στο εσωτερικό του υπολογιστή σας, ακολουθήστε τις οδηγίες που αναφέρει η ενότητα [Μετά την εκτέλεση εργασιών στο εσωτερικό του υπολογιστή σας](#). Για περισσότερες άριστες πρακτικές σε θέματα ασφάλειας, ανατρέξτε στην αρχική σελίδα του ιστοτόπου για τη συμμόρφωση προς τις κανονιστικές διατάξεις στη διεύθυνση www.dell.com/regulatory_compliance.

 **ΠΡΟΣΟΧΗ:** Οι σκληροί δίσκοι είναι εύθραυστοι. Μεταχειριστείτε τους με προσοχή.

Διαδικασία

- 1 Τοποθετήστε τον σκληρό δίσκο μέσα στο υποστήριγμά του και ευθυγραμμίστε τις οπές για τις βίδες στον σκληρό δίσκο με τις αντίστοιχες οπές στο υποστήριγμά του.
- 2 Επανατοποθετήστε τις βίδες που συγκρατούν στον σκληρό δίσκο το υποστήριγμά του.
- 3 Περάστε συρτά τη διάταξη του σκληρού δίσκου μέσα στην υποδοχή της και ευθυγραμμίστε την οπή για τη βίδα στο υποστήριγμα του σκληρού δίσκου με την αντίστοιχη οπή στο μεσαίο κάλυμμα.
- 4 Επανατοποθετήστε τη βίδα που συγκρατεί τη διάταξη του σκληρού δίσκου στο μεσαίο κάλυμμα.
- 5 Συνδέστε στον σκληρό δίσκο το καλώδιό του.

Μετάπειτα απαιτούμενες ενέργειες

- 1 Επανατοποθετήστε το [πίσω κάλυμμα](#).
- 2 Επανατοποθετήστε τη [βάση](#).

Αφαίρεση των μονάδων μνήμης



ΠΡΟΕΙΔΟΠΟΙΗΣΗ: Προτού εκτελέσετε οποιαδήποτε εργασία στο εσωτερικό του υπολογιστή σας, διαβάστε τις πληροφορίες που παραλάβατε μαζί του και αφορούν για θέματα ασφάλειας και ακολουθήστε τα βήματα που περιγράφει η ενότητα [Πριν από την εκτέλεση εργασιών στο εσωτερικό του υπολογιστή σας](#). Μετά την εκτέλεση εργασιών στο εσωτερικό του υπολογιστή σας, ακολουθήστε τις οδηγίες που αναφέρει η ενότητα [Μετά την εκτέλεση εργασιών στο εσωτερικό του υπολογιστή σας](#). Για περισσότερες άριστες πρακτικές σε θέματα ασφάλειας, ανατρέξτε στην αρχική σελίδα του ιστοτόπου για τη συμμόρφωση προς τις κανονιστικές διατάξεις στη διεύθυνση www.dell.com/regulatory_compliance.

Προαπαιτούμενες ενέργειες

- 1 Αφαιρέστε τη [βάση](#).
- 2 Αφαιρέστε το [πίσω κάλυμμα](#).

Διαδικασία

- 1 Με τα δάχτυλά σας ανοίξτε προσεκτικά τους συνδετήρες συγκράτησης στο κάθε άκρο της υποδοχής της μονάδας μνήμης τόσο ώστε να ανασηκωθεί η μονάδα.

2 Μετακινήστε συρτά τη μονάδα μνήμης και αφαιρέστε την από την υποδοχή της.

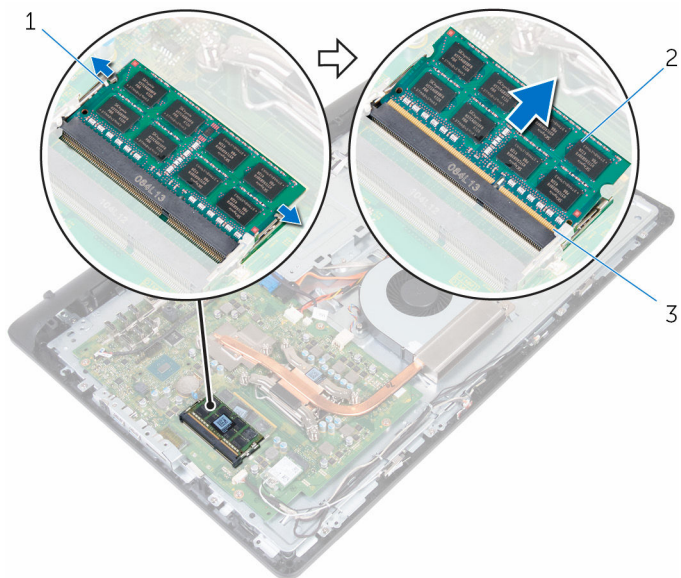

1 συνδετήρες συγκράτησης (2)

2 μονάδα μνήμης

3 υποδοχή μονάδας μνήμης

Επανατοποθέτηση των μονάδων μνήμης



ΠΡΟΕΙΔΟΠΟΙΗΣΗ: Προτού εκτελέσετε οποιαδήποτε εργασία στο εσωτερικό του υπολογιστή σας, διαβάστε τις πληροφορίες που παραλάβετε μαζί του και αφορούν για θέματα ασφάλειας και ακολουθήστε τα βήματα που περιγράφει η ενότητα [Πριν από την εκτέλεση εργασιών στο εσωτερικό του υπολογιστή σας](#). Μετά την εκτέλεση εργασιών στο εσωτερικό του υπολογιστή σας, ακολουθήστε τις οδηγίες που αναφέρει η ενότητα [Μετά την εκτέλεση εργασιών στο εσωτερικό του υπολογιστή σας](#). Για περισσότερες άριστες πρακτικές σε θέματα ασφάλειας, ανατρέξτε στην αρχική σελίδα του ιστοτόπου για τη συμμόρφωση προς τις κανονιστικές διατάξεις στη διεύθυνση www.dell.com/regulatory_compliance.

Διαδικασία

- 1 Ευθυγραμμίστε την εγκοπή στη μονάδα μνήμης με τη γλωττίδα στην υποδοχή της μονάδας.

- 2 Περάστε σταθερά, συρτά και γυρτά τη μονάδα μνήμης μέσα στην υποδοχή και πιέστε την προς τα κάτω τόσο ώστε να κουμπώσει στη σωστή θέση και να ακουστεί το χαρακτηριστικό κλικ.

 **ΣΗΜΕΙΩΣΗ:** Αν δεν ακουστεί το χαρακτηριστικό κλικ, αφαιρέστε τη μονάδα μνήμης και εγκαταστήστε την ξανά.

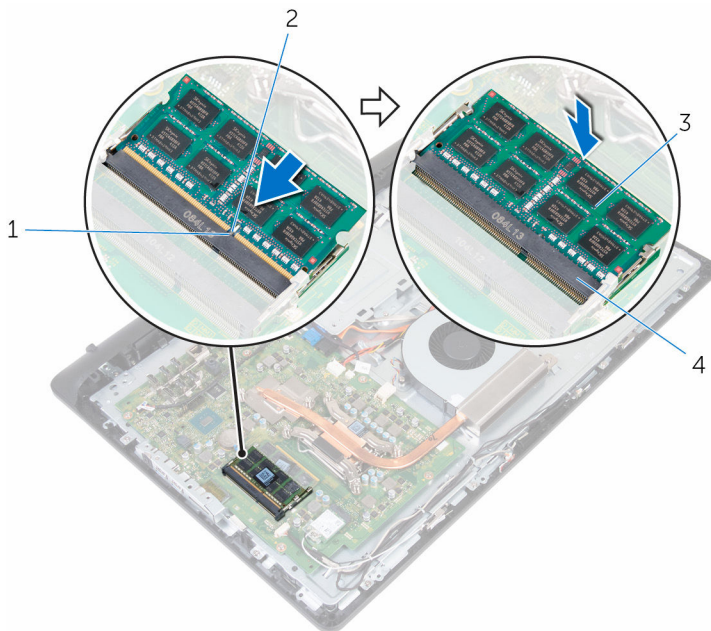

1 γλωττίδα

2 εγκοπή

3 μονάδα μνήμης

4 υποδοχή μονάδας μνήμης

Μετάπειτα απαιτούμενες ενέργειες

- 1 Επανατοποθετήστε το [πίσω κάλυμμα](#).
- 2 Επανατοποθετήστε τη [βάση](#).

Αφαίρεση της κάρτας ασύρματης επικοινωνίας



ΠΡΟΕΙΔΟΠΟΙΗΣΗ: Προτού εκτελέσετε οποιαδήποτε εργασία στο εσωτερικό του υπολογιστή σας, διαβάστε τις πληροφορίες που παραλάβατε μαζί του και αφορούν για θέματα ασφάλειας και ακολουθήστε τα βήματα που περιγράφει η ενότητα [Πριν από την εκτέλεση εργασιών στο εσωτερικό του υπολογιστή σας](#). Μετά την εκτέλεση εργασιών στο εσωτερικό του υπολογιστή σας, ακολουθήστε τις οδηγίες που αναφέρει η ενότητα [Μετά την εκτέλεση εργασιών στο εσωτερικό του υπολογιστή σας](#). Για περισσότερες άριστες πρακτικές σε θέματα ασφάλειας, ανατρέξτε στην αρχική σελίδα του ιστοτόπου για τη συμμόρφωση προς τις κανονιστικές διατάξεις στη διεύθυνση www.dell.com/regulatory_compliance.

Προαπαιτούμενες ενέργειες

- 1 Αφαιρέστε τη [βάση](#).
- 2 Αφαιρέστε το [πίσω κάλυμμα](#).

Διαδικασία

- 1 Αφαιρέστε τη βίδα που συγκρατεί την κάρτα ασύρματης επικοινωνίας και το υποστήριγμά της στην πλακέτα συστήματος.
- 2 Μετακινήστε συρτά το υποστήριγμα της κάρτας ασύρματης επικοινωνίας και αφαιρέστε το από την κάρτα.
- 3 Αποσυνδέστε τα καλώδια της κεραίας από την κάρτα ασύρματης επικοινωνίας.

- 4 Αφαιρέστε συρτά την κάρτα ασύρματης επικοινωνίας από την υποδοχή της.

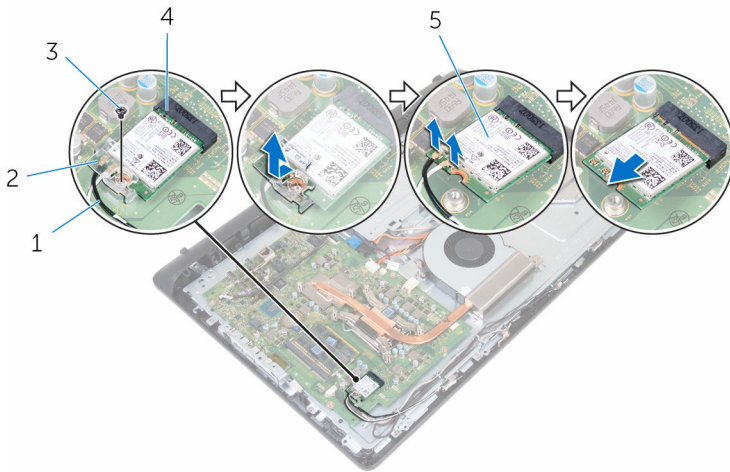

1 καλώδια κεραίας (2)

2 υποστήριγμα κάρτας
ασύρματης επικοινωνίας

3 βίδα

4 υποδοχή κάρτας ασύρματης
επικοινωνίας

5 κάρτα ασύρματης επικοινωνίας

Επανατοποθέτηση της κάρτας ασύρματης επικοινωνίας.

 **ΠΡΟΕΙΔΟΠΟΙΗΣΗ:** Προτού εκτελέσετε οποιαδήποτε εργασία στο εσωτερικό του υπολογιστή σας, διαβάστε τις πληροφορίες που παραλάβατε μαζί του και αφορούν για θέματα ασφάλειας και ακολουθήστε τα βήματα που περιγράφει η ενότητα [Πριν από την εκτέλεση εργασιών στο εσωτερικό του υπολογιστή σας](#). Μετά την εκτέλεση εργασιών στο εσωτερικό του υπολογιστή σας, ακολουθήστε τις οδηγίες που αναφέρει η ενότητα [Μετά την εκτέλεση εργασιών στο εσωτερικό του υπολογιστή σας](#). Για περισσότερες άριστες πρακτικές σε θέματα ασφάλειας, ανατρέξτε στην αρχική σελίδα του ιστοτόπου για τη συμμόρφωση προς τις κανονιστικές διατάξεις στη διεύθυνση www.dell.com/regulatory_compliance.

Διαδικασία

- 1 Ευθυγραμμίστε την εγκοπή στη κάρτα ασύρματης επικοινωνίας με τη γλωττίδα στην υποδοχή της κάρτας και περάστε συρτά την κάρτα μέσα στην υποδοχή της.
- 2 Συνδέστε τα καλώδια της κεραίας στην κάρτα ασύρματης επικοινωνίας. Στον πίνακα που ακολουθεί παρατίθεται η χρωματική κωδικοποίηση των καλωδίων της κεραίας για την κάρτα ασύρματης επικοινωνίας που υποστηρίζει ο υπολογιστής σας:

Σύνδεσμοι στην κάρτα ασύρματης επικοινωνίας	Χρώμα καλωδίου κεραίας
Κύριος (λευκό τρίγωνο)	Λευκό
Βοηθητικός (μαύρο τρίγωνο)	Μαύρο

- 3 Μετακινήστε συρτά το υποστήριγμα της κάρτας ασύρματης επικοινωνίας πάνω από την κάρτα.
- 4 Ευθυγραμμίστε την οπή για τη βίδα στο υποστήριγμα της κάρτας ασύρματης επικοινωνίας με την αντίστοιχη οπή στην κάρτα.

- 5 Επανατοποθετήστε τη βίδα που συγκρατεί την κάρτα ασύρματης επικοινωνίας και το υποστήριγμά της στην πλακέτα συστήματος.

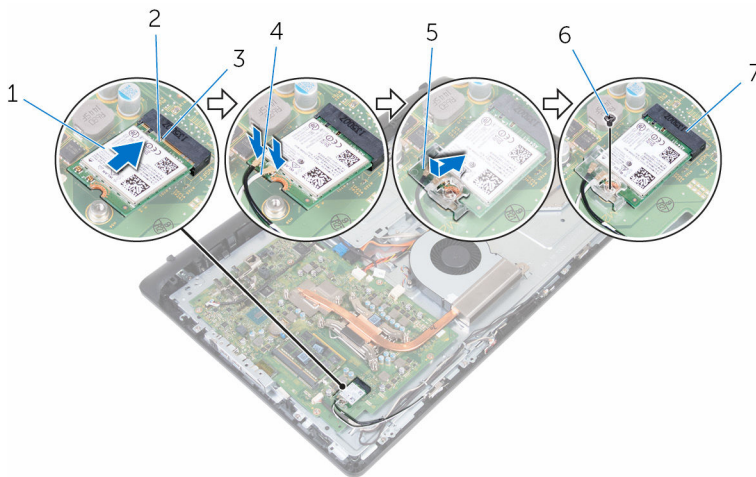



- | | | | |
|---|---|---|-----------------|
| 1 | κάρτα ασύρματης επικοινωνίας | 2 | εγκοπή |
| 3 | γλωττίδα | 4 | καλώδια κεραίας |
| 5 | υποστήριγμα κάρτας ασύρματης επικοινωνίας | 6 | βίδα |
| 7 | υποδοχή κάρτας ασύρματης επικοινωνίας | | |

Μετάπειτα απαιτούμενες ενέργειες

- 1 Επανατοποθετήστε το [πίσω κάλυμμα](#).
- 2 Επανατοποθετήστε τη [βάση](#).

Αφαίρεση της ψύκτρας

 **ΠΡΟΕΙΔΟΠΟΙΗΣΗ:** Προτού εκτελέσετε οποιαδήποτε εργασία στο εσωτερικό του υπολογιστή σας, διαβάστε τις πληροφορίες που παραλάβατε μαζί του και αφορούν για θέματα ασφάλειας και ακολουθήστε τα βήματα που περιγράφει η ενότητα [Πριν από την εκτέλεση εργασιών στο εσωτερικό του υπολογιστή σας](#). Μετά την εκτέλεση εργασιών στο εσωτερικό του υπολογιστή σας, ακολουθήστε τις οδηγίες που αναφέρει η ενότητα [Μετά την εκτέλεση εργασιών στο εσωτερικό του υπολογιστή σας](#). Για περισσότερες άριστες πρακτικές σε θέματα ασφάλειας, ανατρέξτε στην αρχική σελίδα του ιστοτόπου για τη συμμόρφωση προς τις κανονιστικές διατάξεις στη διεύθυνση www.dell.com/regulatory_compliance.

 **ΠΡΟΕΙΔΟΠΟΙΗΣΗ:** Η ψύκτρα ενδέχεται να θερμανθεί στη διάρκεια της κανονικής λειτουργίας. Προτού την αγγίξετε, αφήστε να περάσει αρκετή ώρα για να κρυώσει.

 **ΠΡΟΣΟΧΗ:** Για να επιτευχθεί η μέγιστη ψύξη του επεξεργαστή, μην αγγίξετε τις περιοχές μετάδοσης θερμότητας στην ψύκτρα. Το λίπος της επιδερμίδας σας μπορεί να μειώσει την ικανότητα μεταφοράς θερμότητας της θερμικής πάστας.

Προαπαιτούμενες ενέργειες

- 1 Αφαιρέστε τη [βάση](#).
- 2 Αφαιρέστε το [πίσω κάλυμμα](#).

Διαδικασία

 **ΣΗΜΕΙΩΣΗ:** Ο αριθμός των βιδών και η εμφάνιση της διάταξης της ψύκτρας ενδέχεται να διαφέρουν και εξαρτώνται από τη συνδεσμολογία που παραγγείλατε.

- 1 Χαλαρώστε τις μη αποσπώμενες βίδες που συγκρατούν την ψύκτρα στην πλακέτα συστήματος τη μία μετά την άλλη (με τη σειρά που υποδεικνύεται πάνω στην ψύκτρα).
- 2 Αφαιρέστε τη βίδα που συγκρατεί την ψύκτρα στο μεσαίο κάλυμμα.

3 Σηκώστε την ψύκτρα και αφαιρέστε την από την πλακέτα συστήματος.

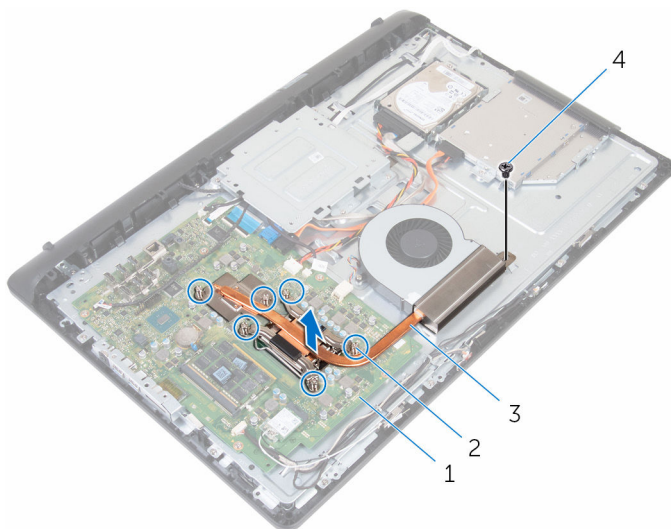

1 πλακέτα συστήματος

2 μη αποσπώμενες βίδες (6)

3 ψύκτρα

4 βίδα

Επανατοποθέτηση της ψύκτρας

 **ΠΡΟΕΙΔΟΠΟΙΗΣΗ:** Προτού εκτελέσετε οποιαδήποτε εργασία στο εσωτερικό του υπολογιστή σας, διαβάστε τις πληροφορίες που παραλάβατε μαζί του και αφορούν για θέματα ασφάλειας και ακολουθήστε τα βήματα που περιγράφει η ενότητα [Πριν από την εκτέλεση εργασιών στο εσωτερικό του υπολογιστή σας](#). Μετά την εκτέλεση εργασιών στο εσωτερικό του υπολογιστή σας, ακολουθήστε τις οδηγίες που αναφέρει η ενότητα [Μετά την εκτέλεση εργασιών στο εσωτερικό του υπολογιστή σας](#). Για περισσότερες άριστες πρακτικές σε θέματα ασφάλειας, ανατρέξτε στην αρχική σελίδα του ιστοτόπου για τη συμμόρφωση προς τις κανονιστικές διατάξεις στη διεύθυνση www.dell.com/regulatory_compliance.

 **ΠΡΟΣΟΧΗ:** Αν η ψύκτρα του επεξεργαστή δεν είναι σωστά ευθυγραμμισμένη, υπάρχει κίνδυνος να πάθουν ζημιά η πλακέτα συστήματος και ο επεξεργαστής.

 **ΣΗΜΕΙΩΣΗ:** Μπορείτε να ξαναχρησιμοποιήσετε την αρχική θερμική πάστα αν επανεγκαταστήσετε μαζί τον αρχικό επεξεργαστή και την αρχική ψύκτρα. Αν έχετε αντικαταστήσει είτε τον επεξεργαστή είτε την ψύκτρα, χρησιμοποιήστε το θερμικό υπόθεμα που θα βρείτε στο εργαλειοσύνολο για να διασφαλίσετε ότι θα επιτευχθεί η θερμική αγωγιμότητα.

Διαδικασία

- 1 Ευθυγραμμίστε τις μη αποσπώμενες βίδες στην ψύκτρα με τις αντίστοιχες οπές στην πλακέτα συστήματος.
- 2 Σφίξτε τις μη αποσπώμενες βίδες που συγκρατούν την ψύκτρα στην πλακέτα συστήματος τη μία μετά την άλλη (με τη σειρά που υποδεικνύεται πάνω στην ψύκτρα).
- 3 Επανατοποθετήστε τη βίδα που συγκρατεί την ψύκτρα στο μεσαίο κάλυμμα.

Μετάπειτα απαιτούμενες ενέργειες

- 1 Επανατοποθετήστε το [πίσω κάλυμμα](#).
- 2 Επανατοποθετήστε τη [βάση](#).

Αφαίρεση του ανεμιστήρα

 **ΠΡΟΕΙΔΟΠΟΙΗΣΗ:** Προτού εκτελέσετε οποιαδήποτε εργασία στο εσωτερικό του υπολογιστή σας, διαβάστε τις πληροφορίες που παραλάβετε μαζί του και αφορούν για θέματα ασφάλειας και ακολουθήστε τα βήματα που περιγράφει η ενότητα [Πριν από την εκτέλεση εργασιών στο εσωτερικό του υπολογιστή σας](#). Μετά την εκτέλεση εργασιών στο εσωτερικό του υπολογιστή σας, ακολουθήστε τις οδηγίες που αναφέρει η ενότητα [Μετά την εκτέλεση εργασιών στο εσωτερικό του υπολογιστή σας](#). Για περισσότερες άριστες πρακτικές σε θέματα ασφάλειας, ανατρέξτε στην αρχική σελίδα του ιστοτόπου για τη συμμόρφωση προς τις κανονιστικές διατάξεις στη διεύθυνση www.dell.com/regulatory_compliance.

Προαπαιτούμενες ενέργειες

- 1 Αφαιρέστε τη [βάση](#).
- 2 Αφαιρέστε το [πίσω κάλυμμα](#).

Διαδικασία

- 1 Αποσυνδέστε το καλώδιο του ανεμιστήρα από την πλακέτα συστήματος.
- 2 Αφαιρέστε τις βίδες που συγκρατούν τον ανεμιστήρα στο μεσαίο κάλυμμα.

3 Σηκώστε τον ανεμιστήρα και αφαιρέστε τον από το μεσαίο κάλυμμα.

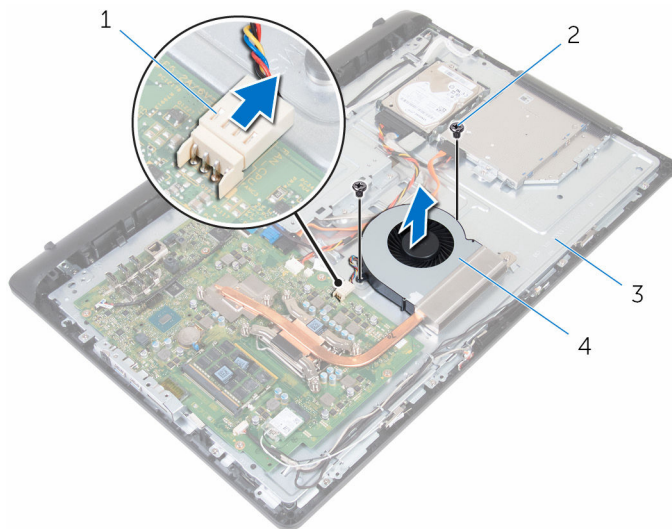

1 καλώδιο ανεμιστήρα

2 βίδες (2)

3 μεσαίο κάλυμμα

4 ανεμιστήρας

Επανατοποθέτηση του ανεμιστήρα

 **ΠΡΟΕΙΔΟΠΟΙΗΣΗ:** Προτού εκτελέσετε οποιαδήποτε εργασία στο εσωτερικό του υπολογιστή σας, διαβάστε τις πληροφορίες που παραλάβετε μαζί του και αφορούν για θέματα ασφάλειας και ακολουθήστε τα βήματα που περιγράφει η ενότητα [Πριν από την εκτέλεση εργασιών στο εσωτερικό του υπολογιστή σας](#). Μετά την εκτέλεση εργασιών στο εσωτερικό του υπολογιστή σας, ακολουθήστε τις οδηγίες που αναφέρει η ενότητα [Μετά την εκτέλεση εργασιών στο εσωτερικό του υπολογιστή σας](#). Για περισσότερες άριστες πρακτικές σε θέματα ασφάλειας, ανατρέξτε στην αρχική σελίδα του ιστοτόπου για τη συμμόρφωση προς τις κανονιστικές διατάξεις στη διεύθυνση www.dell.com/regulatory_compliance.



Διαδικασία

- 1 Ευθυγραμμίστε τις οπές για τις βίδες στον ανεμιστήρα με τις αντίστοιχες οπές στο μεσαίο κάλυμμα.
- 2 Επανατοποθετήστε τις βίδες που συγκρατούν τον ανεμιστήρα στο μεσαίο κάλυμμα.
- 3 Συνδέστε το καλώδιο του ανεμιστήρα στην πλακέτα συστήματος.

Μετέπειτα απαιτούμενες ενέργειες

- 1 Επανατοποθετήστε το [πίσω κάλυμμα](#).
- 2 Επανατοποθετήστε τη [βάση](#).

Αφαίρεση της μπαταρίας σε σχήμα νομίσματος

-  **ΠΡΟΕΙΔΟΠΟΙΗΣΗ:** Προτού εκτελέσετε οποιαδήποτε εργασία στο εσωτερικό του υπολογιστή σας, διαβάστε τις πληροφορίες που παραλάβετε μαζί του και αφορούν για θέματα ασφάλειας και ακολουθήστε τα βήματα που περιγράφει η ενότητα [Πριν από την εκτέλεση εργασιών στο εσωτερικό του υπολογιστή σας](#). Μετά την εκτέλεση εργασιών στο εσωτερικό του υπολογιστή σας, ακολουθήστε τις οδηγίες που αναφέρει η ενότητα [Μετά την εκτέλεση εργασιών στο εσωτερικό του υπολογιστή σας](#). Για περισσότερες άριστες πρακτικές σε θέματα ασφάλειας, ανατρέξτε στην αρχική σελίδα του ιστοτόπου για τη συμμόρφωση προς τις κανονιστικές διατάξεις στη διεύθυνση www.dell.com/regulatory_compliance.
-  **ΠΡΟΣΟΧΗ:** Κατά την αφαίρεση της μπαταρίας σε σχήμα νομίσματος, γίνεται επαναφορά των ρυθμίσεων του προγράμματος ρύθμισης BIOS στις προεπιλεγμένες τιμές τους. Συνιστούμε να σημειώσετε τις ρυθμίσεις του προγράμματος ρύθμισης του BIOS προτού αφαιρέσετε την μπαταρία σε σχήμα νομίσματος.

Προαπαιτούμενες ενέργειες

- 1 Αφαιρέστε τη [βάση](#).
- 2 Αφαιρέστε το [πίσω κάλυμμα](#).

Διαδικασία

Σπρώξτε μακριά από την μπαταρία τον συνδετήρα συγκράτησης τόσο ώστε να ανασηκωθεί η μπαταρία.

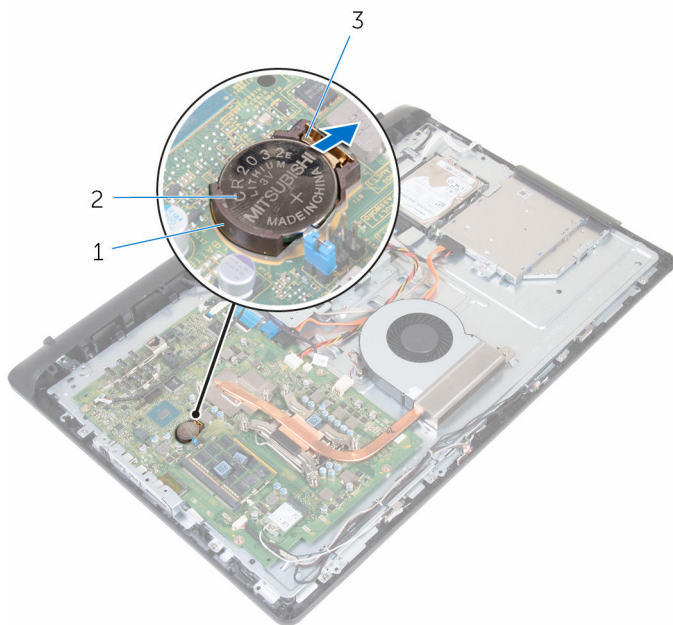

1 υποδοχή μπαταρίας

2 μπαταρία σε σχήμα νομίσματος

3 συνδετήρας συγκράτησης

Επανατοποθέτηση της μπαταρίας σε σχήμα νομίσματος.

 **ΠΡΟΕΙΔΟΠΟΙΗΣΗ:** Προτού εκτελέσετε οποιαδήποτε εργασία στο εσωτερικό του υπολογιστή σας, διαβάστε τις πληροφορίες που παραλάβατε μαζί του και αφορούν για θέματα ασφάλειας και ακολουθήστε τα βήματα που περιγράφει η ενότητα [Πριν από την εκτέλεση εργασιών στο εσωτερικό του υπολογιστή σας](#). Μετά την εκτέλεση εργασιών στο εσωτερικό του υπολογιστή σας, ακολουθήστε τις οδηγίες που αναφέρει η ενότητα [Μετά την εκτέλεση εργασιών στο εσωτερικό του υπολογιστή σας](#). Για περισσότερες άριστες πρακτικές σε θέματα ασφάλειας, ανατρέξτε στην αρχική σελίδα του ιστοτόπου για τη συμμόρφωση προς τις κανονιστικές διατάξεις στη διεύθυνση www.dell.com/regulatory_compliance.

Διαδικασία

Περάστε συρτά την μπαταρία σε σχήμα νομίσματος μέσα στην υποδοχή της με τον θετικό πόλο στραμμένο προς τα πάνω και κουμπώστε την στη σωστή θέση.

Μετέπειτα απαιτούμενες ενέργειες

- 1 Επανατοποθετήστε το [πίσω κάλυμμα](#).
- 2 Επανατοποθετήστε τη [βάση](#).

Αφαίρεση του επεξεργαστή

 **ΠΡΟΕΙΔΟΠΟΙΗΣΗ:** Προτού εκτελέσετε οποιαδήποτε εργασία στο εσωτερικό του υπολογιστή σας, διαβάστε τις πληροφορίες που παραλάβατε μαζί του και αφορούν για θέματα ασφάλειας και ακολουθήστε τα βήματα που περιγράφει η ενότητα [Πριν από την εκτέλεση εργασιών στο εσωτερικό του υπολογιστή σας](#). Μετά την εκτέλεση εργασιών στο εσωτερικό του υπολογιστή σας, ακολουθήστε τις οδηγίες που αναφέρει η ενότητα [Μετά την εκτέλεση εργασιών στο εσωτερικό του υπολογιστή σας](#). Για περισσότερες άριστες πρακτικές σε θέματα ασφάλειας, ανατρέξτε στην αρχική σελίδα του ιστοτόπου για τη συμμόρφωση προς τις κανονιστικές διατάξεις στη διεύθυνση www.dell.com/regulatory_compliance.

Προαπαιτούμενες ενέργειες

- 1 Αφαιρέστε τη [βάση](#).
- 2 Αφαιρέστε το [πίσω κάλυμμα](#).
- 3 Αφαιρέστε την [γύκτρα](#).

Διαδικασία

 **ΣΗΜΕΙΩΣΗ:** Για να μην πάθει ζημιά ο επεξεργαστής πρέπει να τον πιάνετε μόνο από τα άκρα του.

- 1 Πιέστε προς τα κάτω τον μοχλό αποδέσμευσης και ύστερα τραβήξτε τον προς τα έξω για να τον αποδεσμεύσετε από τη γλωττίδα συγκράτησης.
- 2 Τραβήξτε ως το τέρμα τον μοχλό αποδέσμευσης για να ανοίξετε το κάλυμμα του επεξεργαστή.

3 Σηκώστε απαλά τον επεξεργαστή και αφαιρέστε τον από την υποδοχή του.

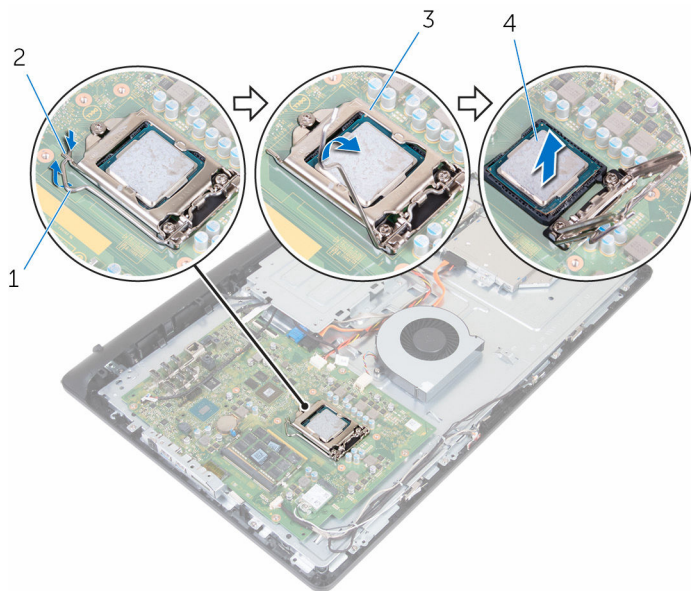



1 μοχλός αποδέσμευσης

2 γλωττίδα



3 κάλυμμα επεξεργαστή

4 επεξεργαστής

Επανατοποθέτηση του επεξεργαστή

-  **ΠΡΟΕΙΔΟΠΟΙΗΣΗ:** Προτού εκτελέσετε οποιαδήποτε εργασία στο εσωτερικό του υπολογιστή σας, διαβάστε τις πληροφορίες που παραλάβατε μαζί του και αφορούν για θέματα ασφάλειας και ακολουθήστε τα βήματα που περιγράφει η ενότητα [Πριν από την εκτέλεση εργασιών στο εσωτερικό του υπολογιστή σας](#). Μετά την εκτέλεση εργασιών στο εσωτερικό του υπολογιστή σας, ακολουθήστε τις οδηγίες που αναφέρει η ενότητα [Μετά την εκτέλεση εργασιών στο εσωτερικό του υπολογιστή σας](#). Για περισσότερες άριστες πρακτικές σε θέματα ασφάλειας, ανατρέξτε στην αρχική σελίδα του ιστοτόπου για τη συμμόρφωση προς τις κανονιστικές διατάξεις στη διεύθυνση www.dell.com/regulatory_compliance.
-  **ΠΡΟΣΟΧΗ:** Αν αντικαταστήσετε τον επεξεργαστή ή την ψύκτρα, χρησιμοποιήστε τη θερμική πάστα που θα βρείτε στο εργαλειοσύνολο για να διασφαλίσετε ότι θα επιτευχθεί η θερμική αγωγιμότητα.

Διαδικασία

-  **ΣΗΜΕΙΩΣΗ:** Μπορείτε να ξαναχρησιμοποιήσετε την αρχική θερμική πάστα αν επανεγκαταστήσετε μαζί τον αρχικό επεξεργαστή και την αρχική ψύκτρα. Αν έχετε αντικαταστήσει είτε τον επεξεργαστή είτε την ψύκτρα, χρησιμοποιήστε το θερμικό υπόθεμα που θα βρείτε στο εργαλειοσύνολο για να διασφαλίσετε ότι θα επιτευχθεί η θερμική αγωγιμότητα.
-  **ΠΡΟΣΟΧΗ:** Πρέπει να τοποθετήσετε σωστά τον επεξεργαστή στην υποδοχή για να αποφύγετε το ενδεχόμενο πρόκλησης μόνιμης ζημιάς στον επεξεργαστή.
- 1 Φροντίστε να ανοίξετε εντελώς το κάλυμμα του επεξεργαστή.
 - 2 Ευθυγραμμίστε τη γωνία της ακίδας 1 στον επεξεργαστή με τη γωνία της ακίδας 1 στην υποδοχή του και τοποθετήστε τον επεξεργαστή μέσα στην υποδοχή του.
 - 3 Ευθυγραμμίστε τις προεξοχές στον επεξεργαστή με τις γλωττίδες στην υποδοχή του.
 - 4 Αφού εφαρμόσει πλήρως ο επεξεργαστής μέσα στην υποδοχή, κλείστε το κάλυμμά του κρατώντας τραβηγμένο τέρμα έξω τον μοχλό αποδέσμευσης.
-  **ΠΡΟΣΟΧΗ:** Βεβαιωθείτε ότι η εγκοπή του καλύμματος του επεξεργαστή είναι τοποθετημένη κάτω από το σημείο ευθυγράμμισης.

- 5 Στρέψτε τον μοχλό αποδέσμευσης προς τα κάτω και τοποθετήστε τον κάτω από τη γλωττίδα στο κάλυμμα του επεξεργαστή.

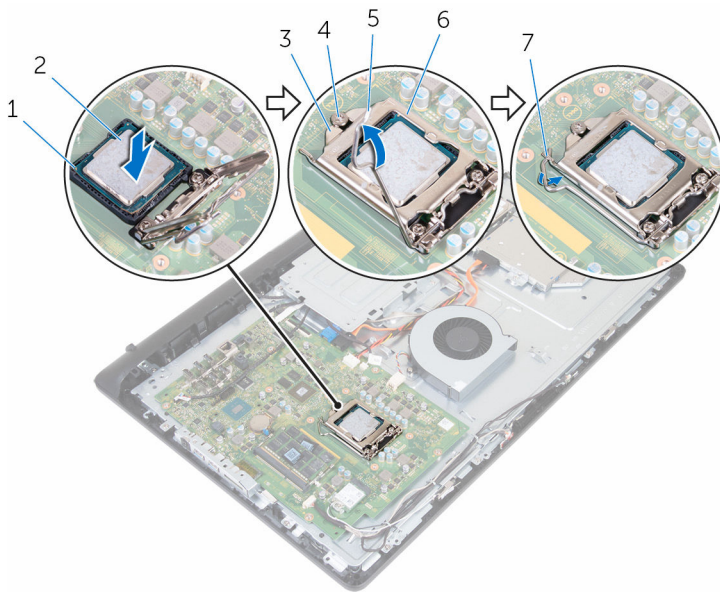

- | | | | |
|---|-------------------------------|---|----------------------|
| 1 | γωνία ακίδας 1 | 2 | επεξεργαστής |
| 3 | εγκοπή καλύμματος επεξεργαστή | 4 | σημείο ευθυγράμμισης |
| 5 | μοχλός αποδέσμευσης | 6 | κάλυμμα επεξεργαστή |
| 7 | γλωττίδα | | |

Μετάπειτα απαιτούμενες ενέργειες

- 1 Επανατοποθετήστε την [ψύκτρα](#).
- 2 Επανατοποθετήστε το [πίσω κάλυμμα](#).
- 3 Επανατοποθετήστε τη [βάση](#).

Αφαίρεση του μικροφώνου



ΠΡΟΕΙΔΟΠΟΙΗΣΗ: Προτού εκτελέσετε οποιαδήποτε εργασία στο εσωτερικό του υπολογιστή σας, διαβάστε τις πληροφορίες που παραλάβατε μαζί του και αφορούν για θέματα ασφάλειας και ακολουθήστε τα βήματα που περιγράφει η ενότητα [Πριν από την εκτέλεση εργασιών στο εσωτερικό του υπολογιστή σας](#). Μετά την εκτέλεση εργασιών στο εσωτερικό του υπολογιστή σας, ακολουθήστε τις οδηγίες που αναφέρει η ενότητα [Μετά την εκτέλεση εργασιών στο εσωτερικό του υπολογιστή σας](#). Για περισσότερες άριστες πρακτικές σε θέματα ασφάλειας, ανατρέξτε στην αρχική σελίδα του ιστοτόπου για τη συμμόρφωση προς τις κανονιστικές διατάξεις στη διεύθυνση www.dell.com/regulatory_compliance.

Προαπαιτούμενες ενέργειες

- 1 Αφαιρέστε τη [βάση](#).
- 2 Αφαιρέστε το [πίσω κάλυμμα](#).

Διαδικασία



ΣΗΜΕΙΩΣΗ: Δεν είναι δυνατή η εναλλαγή του αριστερού μικροφώνου με το δεξί. Σημειώστε τη θέση τους ώστε να μπορέσετε να τα επανατοποθετήσετε σωστά.

- 1 Σπρώξτε προς τα μέσα το μικρόφωνο και φέρτε το συρτά έξω από την υποδοχή του στη στεφάνη συγκράτησης της οθόνης.

2 Αποσυνδέστε το καλώδιο των μικροφώνων από την πλακέτα τους.

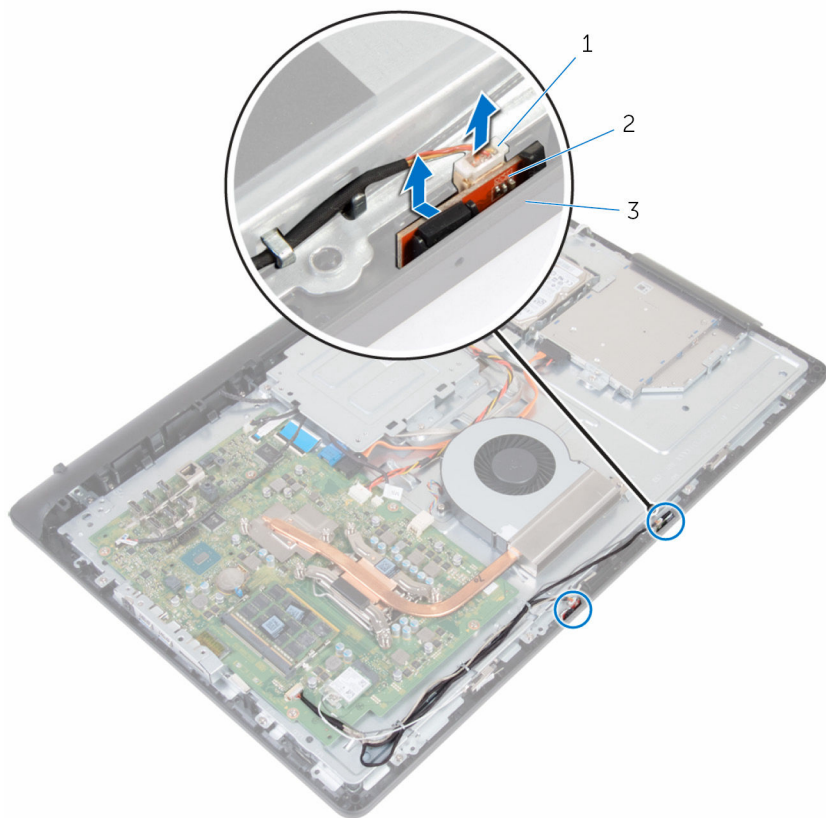

1 καλώδιο μικροφώνων

2 μικρόφωνα (2)

3 στεφάνη συγκράτησης οθόνης

Επανατοποθέτηση του μικροφώνου



ΠΡΟΕΙΔΟΠΟΙΗΣΗ: Προτού εκτελέσετε οποιαδήποτε εργασία στο εσωτερικό του υπολογιστή σας, διαβάστε τις πληροφορίες που παραλάβατε μαζί του και αφορούν για θέματα ασφάλειας και ακολουθήστε τα βήματα που περιγράφει η ενότητα [Πριν από την εκτέλεση εργασιών στο εσωτερικό του υπολογιστή σας](#). Μετά την εκτέλεση εργασιών στο εσωτερικό του υπολογιστή σας, ακολουθήστε τις οδηγίες που αναφέρει η ενότητα [Μετά την εκτέλεση εργασιών στο εσωτερικό του υπολογιστή σας](#). Για περισσότερες άριστες πρακτικές σε θέματα ασφάλειας, ανατρέξτε στην αρχική σελίδα του ιστοτόπου για τη συμμόρφωση προς τις κανονιστικές διατάξεις στη διεύθυνση www.dell.com/regulatory_compliance.

Διαδικασία



ΣΗΜΕΙΩΣΗ: Δεν είναι δυνατή η εναλλαγή του αριστερού μικροφώνου με το δεξί. Σημειώστε τη θέση τους ώστε να μπορέσετε να τα επανατοποθετήσετε σωστά.

- 1 Συνδέστε το καλώδιο των μικροφώνων στην πλακέτα τους.
- 2 Περάστε συρτά την πλακέτα των μικροφώνων μέσα στην υποδοχή της στη στεφάνη συγκράτησης της οθόνης.
- 3 Περάστε στη διαδρομή τους το καλώδιο των μικροφώνων μέσα από τους οδηγούς της διαδρομής τους επάνω στο μεσαίο κάλυμμα.

Μετέπειτα απαιτούμενες ενέργειες

- 1 Επανατοποθετήστε το [πίσω κάλυμμα](#).
- 2 Επανατοποθετήστε τη [βάση](#).

Αφαίρεση της κάμερας

 **ΠΡΟΕΙΔΟΠΟΙΗΣΗ:** Προτού εκτελέσετε οποιαδήποτε εργασία στο εσωτερικό του υπολογιστή σας, διαβάστε τις πληροφορίες που παραλάβατε μαζί του και αφορούν για θέματα ασφάλειας και ακολουθήστε τα βήματα που περιγράφει η ενότητα [Πριν από την εκτέλεση εργασιών στο εσωτερικό του υπολογιστή σας](#). Μετά την εκτέλεση εργασιών στο εσωτερικό του υπολογιστή σας, ακολουθήστε τις οδηγίες που αναφέρει η ενότητα [Μετά την εκτέλεση εργασιών στο εσωτερικό του υπολογιστή σας](#). Για περισσότερες άριστες πρακτικές σε θέματα ασφάλειας, ανατρέξτε στην αρχική σελίδα του ιστοτόπου για τη συμμόρφωση προς τις κανονιστικές διατάξεις στη διεύθυνση www.dell.com/regulatory_compliance.

Προαπαιτούμενες ενέργειες

- 1 Αφαιρέστε τη [βάση](#).
- 2 Αφαιρέστε το [πίσω κάλυμμα](#).

Διαδικασία

- 1 Σημειώστε τη διαδρομή των καλωδίων της κεραίας, των μικροφώνων και της κάμερας και αφαιρέστε τα καλώδια από τους οδηγούς της διαδρομής τους επάνω στη στεφάνη συγκράτησης της οθόνης και στο μεσαίο κάλυμμα.
- 2 Με τα δάχτυλά σας πιέστε τον συνδετήρα συγκράτησης και σηκώστε τη διάταξη της κάμερας.
- 3 Αποσυνδέστε από την κάμερα το καλώδιό της.
- 4 Αφαιρέστε τη διάταξη της κάμερας από τη γλωττίδα στη στεφάνη συγκράτησης της οθόνης.

5 Αποσπάστε προσεκτικά την κάμερα από το πλαίσιο της.

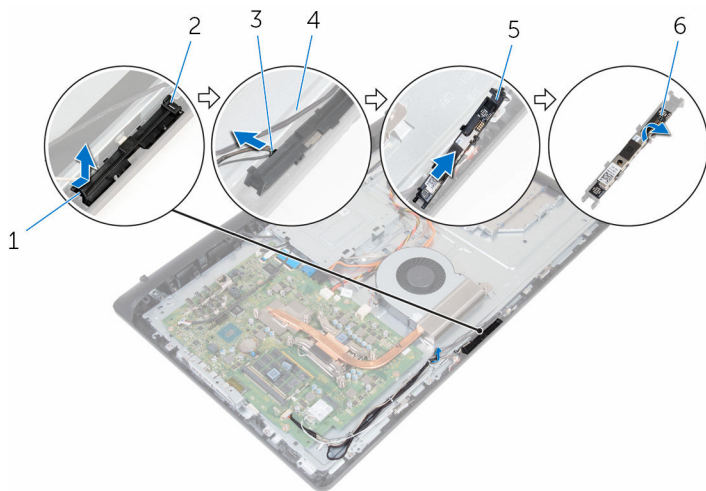

1 συνδετήρας συγκράτησης

3 καλώδιο κάμερας

5 πλαίσιο κάμερας

2 γλωττίδα

4 στεφάνη συγκράτησης οθόνης

6 κάμερα

Επανατοποθέτηση της κάμερας

 **ΠΡΟΕΙΔΟΠΟΙΗΣΗ:** Προτού εκτελέσετε οποιαδήποτε εργασία στο εσωτερικό του υπολογιστή σας, διαβάστε τις πληροφορίες που παραλάβατε μαζί του και αφορούν για θέματα ασφάλειας και ακολουθήστε τα βήματα που περιγράφει η ενότητα [Πριν από την εκτέλεση εργασιών στο εσωτερικό του υπολογιστή σας](#). Μετά την εκτέλεση εργασιών στο εσωτερικό του υπολογιστή σας, ακολουθήστε τις οδηγίες που αναφέρει η ενότητα [Μετά την εκτέλεση εργασιών στο εσωτερικό του υπολογιστή σας](#). Για περισσότερες άριστες πρακτικές σε θέματα ασφάλειας, ανατρέξτε στην αρχική σελίδα του ιστοτόπου για τη συμμόρφωση προς τις κανονιστικές διατάξεις στη διεύθυνση www.dell.com/regulatory_compliance.

Διαδικασία

- 1 Προσαρτήστε την κάμερα στο πλαίσió της.
- 2 Συνδέστε στην κάμερα το καλώδιό της.
- 3 Συνδέστε τη διάταξη της κάμερας στις γλωττίδες στη στεφάνη συγκράτησης της οθόνης.
- 4 Πιέστε τη διάταξη της κάμερας μέσα στην υποδοχή στη στεφάνη συγκράτησης της οθόνης τόσο ώστε να ασφαλίσει στη σωστή θέση ο συνδετήρας συγκράτησης.
- 5 Περάστε στη διαδρομή τους τα καλώδια της κεραίας, των μικροφώνων και της κάμερας μέσα από τους οδηγούς της διαδρομής τους επάνω στο μεσαίο κάλυμμα και στη στεφάνη συγκράτησης της οθόνης.

Μετέπειτα απαιτούμενες ενέργειες

- 1 Επανατοποθετήστε το [πίσω κάλυμμα](#).
- 2 Επανατοποθετήστε τη [βάση](#).

Αφαίρεση της πλακέτας συστήματος

 **ΠΡΟΕΙΔΟΠΟΙΗΣΗ:** Προτού εκτελέσετε οποιαδήποτε εργασία στο εσωτερικό του υπολογιστή σας, διαβάστε τις πληροφορίες που παραλάβατε μαζί του και αφορούν για θέματα ασφάλειας και ακολουθήστε τα βήματα που περιγράφει η ενότητα [Πριν από την εκτέλεση εργασιών στο εσωτερικό του υπολογιστή σας](#). Μετά την εκτέλεση εργασιών στο εσωτερικό του υπολογιστή σας, ακολουθήστε τις οδηγίες που αναφέρει η ενότητα [Μετά την εκτέλεση εργασιών στο εσωτερικό του υπολογιστή σας](#). Για περισσότερες άριστες πρακτικές σε θέματα ασφάλειας, ανατρέξτε στην αρχική σελίδα του ιστοτόπου για τη συμμόρφωση προς τις κανονιστικές διατάξεις στη διεύθυνση www.dell.com/regulatory_compliance.

 **ΣΗΜΕΙΩΣΗ:** Η ετικέτα εξυπηρέτησης του υπολογιστή σας είναι αποθηκευμένη στην πλακέτα συστήματος. Πρέπει να καταχωρίσετε την ετικέτα εξυπηρέτησης στο πρόγραμμα ρύθμισης του BIOS αφού επανατοποθετήσετε την πλακέτα συστήματος.

 **ΣΗΜΕΙΩΣΗ:** Κατά την επανατοποθέτηση της πλακέτας συστήματος, καταργούνται όλες αλλαγές κάνετε στο BIOS χρησιμοποιώντας το πρόγραμμα ρύθμισής του. Πρέπει να κάνετε ξανά τις επιθυμητές αλλαγές αφού επανατοποθετήσετε την πλακέτα συστήματος.

 **ΣΗΜΕΙΩΣΗ:** Προτού αποσυνδέσετε τα καλώδια από την πλακέτα συστήματος, σημειώστε τη θέση των συνδέσμων ώστε να μπορέσετε να επανασυνδέσετε σωστά τα καλώδια μετά την επανατοποθέτηση της πλακέτας συστήματος.

Προαπαιτούμενες ενέργειες

- 1 Αφαιρέστε τη [βάση](#).
- 2 Αφαιρέστε το [πίσω κάλυμμα](#).
- 3 Αφαιρέστε την [κάρτα ασύρματης επικοινωνίας](#).
- 4 Αφαιρέστε τις [μονάδες μνήμης](#).
- 5 Αφαιρέστε την [ψύκτρα](#).
- 6 Αφαιρέστε τον [επεξεργαστή](#).
- 7 Αφαιρέστε το [υποστήριγμα της βάσης στήριξης VESA](#).

Διαδικασία

- 1 Αποσυνδέστε τα καλώδια των ηχείων, της κάμερας και των μικροφώνων και του ανεμιστήρα από την πλακέτα συστήματος.

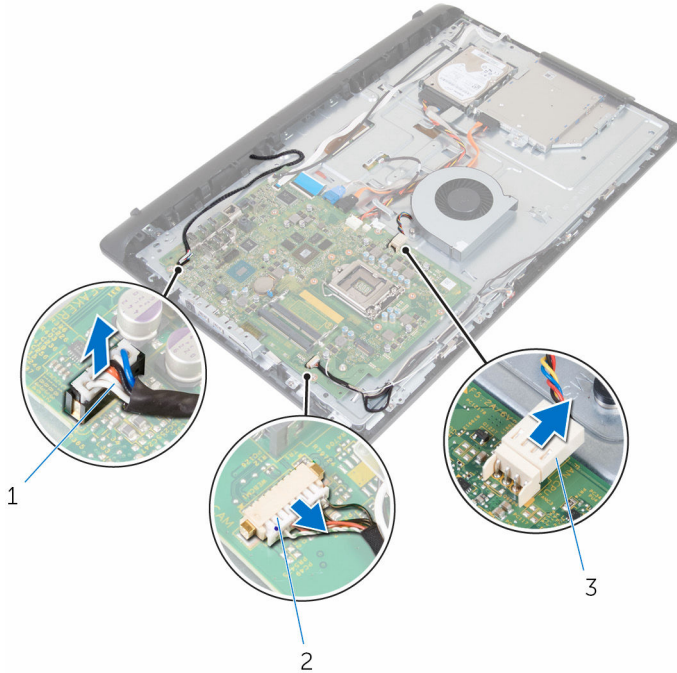

1 καλώδιο ηχείων

2 καλώδιο κάμερας και
μικροφώνων

3 καλώδιο ανεμιστήρα

- 2 Αποσυνδέστε το καλώδιο του οπίσθιου φωτισμού της οθόνης, των καλωδίων δεδομένων της μονάδας οπτικού δίσκου, το καλώδιο τροφοδοσίας του σκληρού δίσκου και της μονάδας οπτικού δίσκου και το καλώδιο της πλακέτας της οθόνης αφής από την πλακέτα συστήματος.

- 3** Ανοίξτε τα μάνταλα και αποσυνδέστε το καλώδιο της πλακέτας των κουμπιών ρύθμισης και το καλώδιο της οθόνης από την πλακέτα συστήματος.

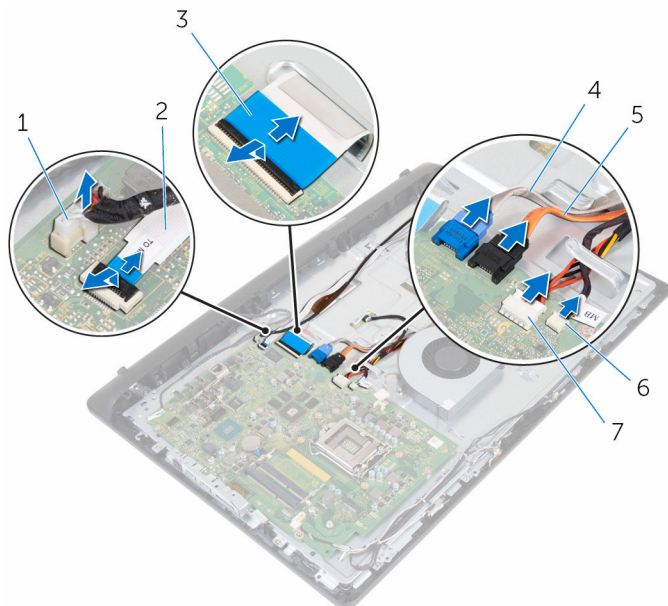

- | | | | |
|---|--|---|---|
| 1 | καλώδιο οπίσθιου φωτισμού οθόνης | 2 | καλώδιο πλακέτας κουμπιών ρύθμισης |
| 3 | καλώδιο οθόνης | 4 | καλώδιο δεδομένων σκληρού δίσκου |
| 5 | καλώδιο δεδομένων μονάδας οπτικού δίσκου | 6 | καλώδιο τροφοδοσίας σκληρού δίσκου και μονάδας οπτικού δίσκου |
| 7 | καλώδιο πλακέτας οθόνης αφής | | |

- 4** Αφαιρέστε τις βίδες που συγκρατούν την πλακέτα συστήματος στο μεσαίο κάλυμμα
- 5** Ξεκινώντας από το εσωτερικό άκρο σηκώστε προσεκτικά την πλακέτα συστήματος και αποδεσμεύστε τις θύρες από τις υποδοχές στο μεσαίο κάλυμμα.

6 Σηκώστε την πλακέτα συστήματος και αφαιρέστε την από το μεσαίο κάλυμμα.

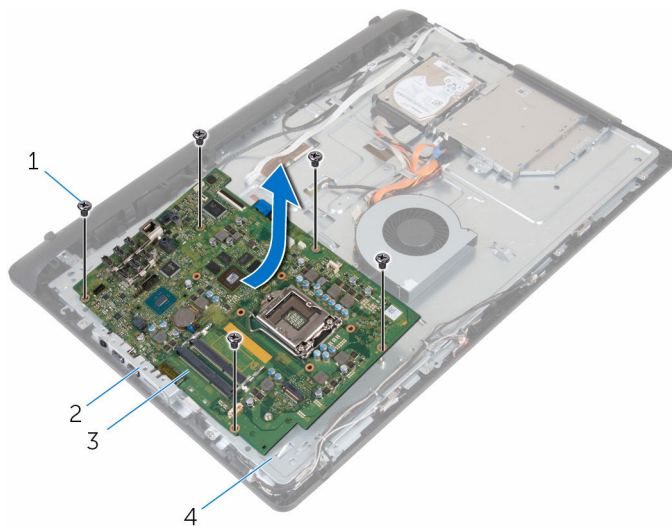

1 βίδες (5)

2 υποδοχές

3 πλακέτα συστήματος

4 μεσαίο κάλυμμα

Επανατοποθέτηση της πλακέτας συστήματος

 **ΠΡΟΕΙΔΟΠΟΙΗΣΗ:** Προτού εκτελέσετε οποιαδήποτε εργασία στο εσωτερικό του υπολογιστή σας, διαβάστε τις πληροφορίες που παραλάβατε μαζί του και αφορούν για θέματα ασφάλειας και ακολουθήστε τα βήματα που περιγράφει η ενότητα [Πριν από την εκτέλεση εργασιών στο εσωτερικό του υπολογιστή σας](#). Μετά την εκτέλεση εργασιών στο εσωτερικό του υπολογιστή σας, ακολουθήστε τις οδηγίες που αναφέρει η ενότητα [Μετά την εκτέλεση εργασιών στο εσωτερικό του υπολογιστή σας](#). Για περισσότερες άριστες πρακτικές σε θέματα ασφάλειας, ανατρέξτε στην αρχική σελίδα του ιστοτόπου για τη συμμόρφωση προς τις κανονιστικές διατάξεις στη διεύθυνση www.dell.com/regulatory_compliance.

 **ΣΗΜΕΙΩΣΗ:** Η ετικέτα εξυπηρέτησης του υπολογιστή σας είναι αποθηκευμένη στην πλακέτα συστήματος. Πρέπει να καταχωρίσετε την ετικέτα εξυπηρέτησης στο πρόγραμμα ρύθμισης του BIOS αφού επανατοποθετήσετε την πλακέτα συστήματος.

 **ΣΗΜΕΙΩΣΗ:** Κατά την επανατοποθέτηση της πλακέτας συστήματος, καταργούνται όσες αλλαγές κάνατε στο BIOS χρησιμοποιώντας το πρόγραμμα ρύθμισής του. Πρέπει να κάνετε ξανά τις επιθυμητές αλλαγές αφού επανατοποθετήσετε την πλακέτα συστήματος.

Διαδικασία

 **ΠΡΟΣΟΧΗ:** Βεβαιωθείτε ότι δεν έχετε τοποθετήσει καλώδια κάτω από την πλακέτα συστήματος.

- 1 Περάστε συρτά τις θύρες στην πλακέτα συστήματος μέσα στις υποδοχές στο μεσαίο κάλυμμα και τοποθετήστε την πλακέτα συστήματος επάνω στο μεσαίο κάλυμμα.
- 2 Ευθυγραμμίστε τις οπές για τις βίδες στην πλακέτα συστήματος με τις αντίστοιχες οπές στο μεσαίο κάλυμμα.
- 3 Επανατοποθετήστε τις βίδες που συγκρατούν την πλακέτα συστήματος στο μεσαίο κάλυμμα.
- 4 Συνδέστε το καλώδιο του οπίσθιου φωτισμού της οθόνης στην πλακέτα συστήματος.

- 5 Περάστε συρτά το καλώδιο της πλακέτας των κουμπιών ρύθμισης και το καλώδιο της οθόνης μέσα στους συνδέσμους τους στην πλακέτα συστήματος και κλείστε τα μάνταλα για να στερεώσετε τα καλώδια.
- 6 Συνδέστε το καλώδιο των ηχείων, το καλώδιο της πλακέτας της επιφάνειας αφής, το καλώδιο του σκληρού δίσκου, το καλώδιο της μονάδας οπτικού δίσκου, το καλώδιο τροφοδοσίας του σκληρού δίσκου και της μονάδας οπτικού δίσκου, το καλώδιο του ανεμιστήρα και το καλώδιο των μικροφώνων και της κάμερας στην πλακέτα συστήματος.

Μετέπειτα απαιτούμενες ενέργειες

- 1 Επανατοποθετήστε τις [μονάδες μνήμης](#).
- 2 Επανατοποθετήστε την [κάρτα ασύρματης επικοινωνίας](#).
- 3 Επανατοποθετήστε την [ψύκτρα](#).
- 4 Επανατοποθετήστε τον [επεξεργαστή](#).
- 5 Επανατοποθετήστε το [υποστήριγμα της βάσης στήριξης VESA](#).
- 6 Επανατοποθετήστε το [πίσω κάλυμμα](#).
- 7 Επανατοποθετήστε τη [βάση](#).

Αφαίρεση του υποστηρίγματος της βάσης στήριξης VESA



ΠΡΟΕΙΔΟΠΟΙΗΣΗ: Προτού εκτελέσετε οποιαδήποτε εργασία στο εσωτερικό του υπολογιστή σας, διαβάστε τις πληροφορίες που παραλάβατε μαζί του και αφορούν για θέματα ασφάλειας και ακολουθήστε τα βήματα που περιγράφει η ενότητα [Πριν από την εκτέλεση εργασιών στο εσωτερικό του υπολογιστή σας](#). Μετά την εκτέλεση εργασιών στο εσωτερικό του υπολογιστή σας, ακολουθήστε τις οδηγίες που αναφέρει η ενότητα [Μετά την εκτέλεση εργασιών στο εσωτερικό του υπολογιστή σας](#). Για περισσότερες άριστες πρακτικές σε θέματα ασφάλειας, ανατρέξτε στην αρχική σελίδα του ιστοτόπου για τη συμμόρφωση προς τις κανονιστικές διατάξεις στη διεύθυνση www.dell.com/regulatory_compliance.

Προαπαιτούμενες ενέργειες

- 1 Αφαιρέστε τη [βάση](#).
- 2 Αφαιρέστε το [πίσω κάλυμμα](#).

Διαδικασία

- 1 Σημειώστε τη διαδρομή του καλωδίου των ηχείων επάνω στο υποστήριγμα της βάσης στήριξης VESA και αφαιρέστε το από τους οδηγούς της διαδρομής του.
- 2 Αφαιρέστε τις βίδες που συγκρατούν το υποστήριγμα της βάσης στήριξης VESA στο μεσαίο κάλυμμα.

- 3** Σηκώστε το υποστήριγμα της βάσης στήριξης VESA και αφαιρέστε το από το μεσαίο κάλυμμα.

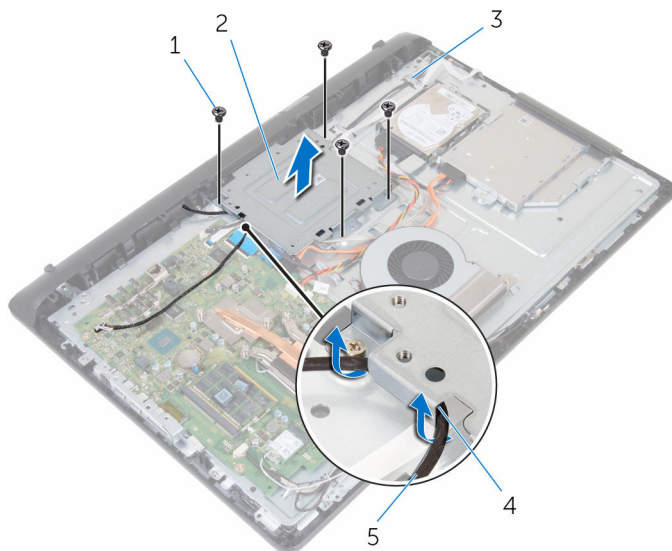

- | | | | |
|---|----------------|---|---------------------------------|
| 1 | βίδες (4) | 2 | υποστήριγμα βάσης στήριξης VESA |
| 3 | μεσαίο κάλυμμα | 4 | οδηγοί διαδρομής |
| 5 | καλώδιο ηχείων | | |

Επανατοποθέτηση του υποστηρίγματος της βάσης στήριξης VESA



ΠΡΟΕΙΔΟΠΟΙΗΣΗ: Προτού εκτελέσετε οποιαδήποτε εργασία στο εσωτερικό του υπολογιστή σας, διαβάστε τις πληροφορίες που παραλάβετε μαζί του και αφορούν για θέματα ασφάλειας και ακολουθήστε τα βήματα που περιγράφει η ενότητα [Πριν από την εκτέλεση εργασιών στο εσωτερικό του υπολογιστή σας](#). Μετά την εκτέλεση εργασιών στο εσωτερικό του υπολογιστή σας, ακολουθήστε τις οδηγίες που αναφέρει η ενότητα [Μετά την εκτέλεση εργασιών στο εσωτερικό του υπολογιστή σας](#). Για περισσότερες άριστες πρακτικές σε θέματα ασφάλειας, ανατρέξτε στην αρχική σελίδα του ιστοτόπου για τη συμμόρφωση προς τις κανονιστικές διατάξεις στη διεύθυνση www.dell.com/regulatory_compliance.

Διαδικασία

- 1 Ευθυγραμμίστε τις οπές για τις βίδες στο υποστήριγμα της βάσης στήριξης VESA με τις αντίστοιχες οπές στο μεσαίο πλαίσιο.
- 2 Επανατοποθετήστε τις βίδες που συγκρατούν το υποστήριγμα της βάσης στήριξης VESA στο μεσαίο πλαίσιο.
- 3 Περάστε στη διαδρομή του το καλώδιο των ηχείων μέσα από τους οδηγούς της διαδρομής του πάνω στο υποστήριγμα της βάσης στήριξης VESA.

Μετέπειτα απαιτούμενες ενέργειες

- 1 Επανατοποθετήστε το [πίσω κάλυμμα](#).
- 2 Επανατοποθετήστε τη [βάση](#).

Αφαίρεση του καλύμματος των ηχείων



ΠΡΟΕΙΔΟΠΟΙΗΣΗ: Προτού εκτελέσετε οποιαδήποτε εργασία στο εσωτερικό του υπολογιστή σας, διαβάστε τις πληροφορίες που παραλάβατε μαζί του και αφορούν για θέματα ασφάλειας και ακολουθήστε τα βήματα που περιγράφει η ενότητα [Πριν από την εκτέλεση εργασιών στο εσωτερικό του υπολογιστή σας](#). Μετά την εκτέλεση εργασιών στο εσωτερικό του υπολογιστή σας, ακολουθήστε τις οδηγίες που αναφέρει η ενότητα [Μετά την εκτέλεση εργασιών στο εσωτερικό του υπολογιστή σας](#). Για περισσότερες άριστες πρακτικές σε θέματα ασφάλειας, ανατρέξτε στην αρχική σελίδα του ιστοτόπου για τη συμμόρφωση προς τις κανονιστικές διατάξεις στη διεύθυνση www.dell.com/regulatory_compliance.

Προαπαιτούμενες ενέργειες

- 1 Αφαιρέστε τη [βάση](#).
- 2 Αφαιρέστε το [πίσω κάλυμμα](#).

Διαδικασία

- 1 Αφαιρέστε τις βίδες που συγκρατούν το κάλυμμα των ηχείων στο μεσαίο κάλυμμα.
- 2 Με τα δάχτυλά σας ξεσφηνώστε το κάλυμμα των ηχείων από το μεσαίο κάλυμμα.

3 Σηκώστε το κάλυμμα των ηχείων και αφαιρέστε το από τη διάταξη της οθόνης.

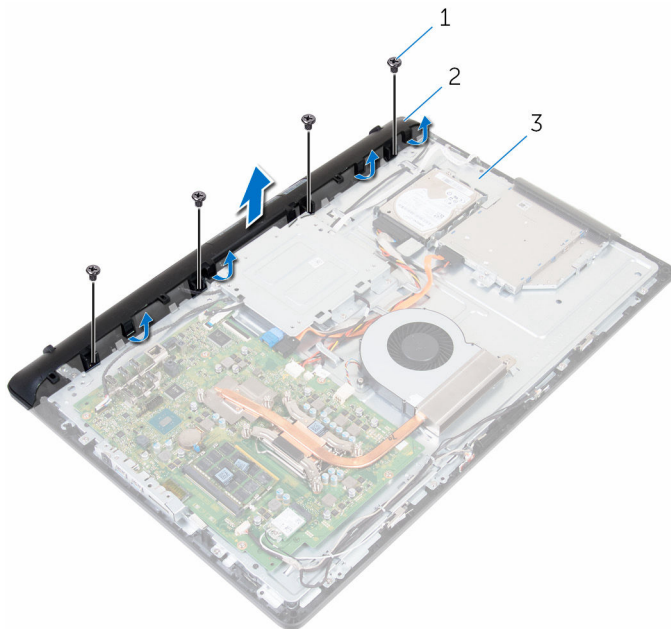

1 βίδες (4)

2 κάλυμμα ηχείων

3 μεσαίο κάλυμμα

Επανατοποθέτηση του καλύμματος των ηχείων



ΠΡΟΕΙΔΟΠΟΙΗΣΗ: Προτού εκτελέσετε οποιαδήποτε εργασία στο εσωτερικό του υπολογιστή σας, διαβάστε τις πληροφορίες που παραλάβατε μαζί του και αφορούν για θέματα ασφάλειας και ακολουθήστε τα βήματα που περιγράφει η ενότητα [Πριν από την εκτέλεση εργασιών στο εσωτερικό του υπολογιστή σας](#). Μετά την εκτέλεση εργασιών στο εσωτερικό του υπολογιστή σας, ακολουθήστε τις οδηγίες που αναφέρει η ενότητα [Μετά την εκτέλεση εργασιών στο εσωτερικό του υπολογιστή σας](#). Για περισσότερες άριστες πρακτικές σε θέματα ασφάλειας, ανατρέξτε στην αρχική σελίδα του ιστοτόπου για τη συμμόρφωση προς τις κανονιστικές διατάξεις στη διεύθυνση www.dell.com/regulatory_compliance.

Διαδικασία

- 1 Ευθυγραμμίστε τις οπές για τις βίδες στο κάλυμμα των ηχείων με τις αντίστοιχες οπές στο μεσαίο κάλυμμα και κουμπώστε το κάλυμμα των ηχείων στη σωστή θέση.
- 2 Επανατοποθετήστε τις βίδες που συγκρατούν το κάλυμμα των ηχείων στο μεσαίο κάλυμμα.

Μετέπειτα απαιτούμενες ενέργειες

- 1 Επανατοποθετήστε το [πίσω κάλυμμα](#).
- 2 Επανατοποθετήστε τη [βάση](#).

Αφαίρεση των ηχείων



ΠΡΟΕΙΔΟΠΟΙΗΣΗ: Προτού εκτελέσετε οποιαδήποτε εργασία στο εσωτερικό του υπολογιστή σας, διαβάστε τις πληροφορίες που παραλάβατε μαζί του και αφορούν για θέματα ασφάλειας και ακολουθήστε τα βήματα που περιγράφει η ενότητα [Πριν από την εκτέλεση εργασιών στο εσωτερικό του υπολογιστή σας](#). Μετά την εκτέλεση εργασιών στο εσωτερικό του υπολογιστή σας, ακολουθήστε τις οδηγίες που αναφέρει η ενότητα [Μετά την εκτέλεση εργασιών στο εσωτερικό του υπολογιστή σας](#). Για περισσότερες άριστες πρακτικές σε θέματα ασφάλειας, ανατρέξτε στην αρχική σελίδα του ιστοτόπου για τη συμμόρφωση προς τις κανονιστικές διατάξεις στη διεύθυνση www.dell.com/regulatory_compliance.

Προαπαιτούμενες ενέργειες

- 1 Αφαιρέστε τη [βάση](#).
- 2 Αφαιρέστε το [πίσω κάλυμμα](#).
- 3 Αφαιρέστε το [κάλυμμα των ηχείων](#).

Διαδικασία

- 1 Αποσυνδέστε το καλώδιο των ηχείων από την πλακέτα συστήματος.
- 2 Αφαιρέστε το καλώδιο των ηχείων από τη διαδρομή του πάνω στο υποστήριγμα της βάσης στήριξης VESA.
- 3 Σημειώστε τη διαδρομή του καλωδίου των ηχείων πάνω στη στεφάνη συγκράτησης της οθόνης και αφαιρέστε το καλώδιο από τους οδηγούς της διαδρομής του.

- 4 Σηκώστε τα ηχεία μαζί με το καλώδιό τους και αφαιρέστε τα από τη διάταξη της οθόνης.

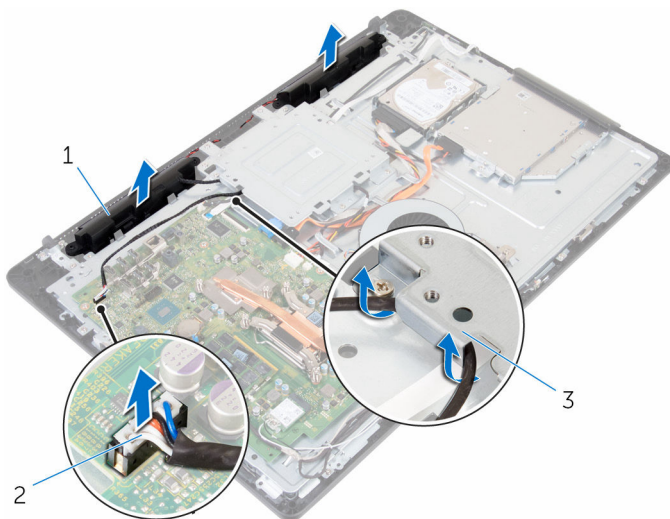

1 ηχεία (2)

2 καλώδιο ηχείων

3 υποστήριγμα βάσης στήριξης
VESA

Επανατοποθέτηση των ηχείων

 **ΠΡΟΕΙΔΟΠΟΙΗΣΗ:** Προτού εκτελέσετε οποιαδήποτε εργασία στο εσωτερικό του υπολογιστή σας, διαβάστε τις πληροφορίες που παραλάβατε μαζί του και αφορούν για θέματα ασφάλειας και ακολουθήστε τα βήματα που περιγράφει η ενότητα [Πριν από την εκτέλεση εργασιών στο εσωτερικό του υπολογιστή σας](#). Μετά την εκτέλεση εργασιών στο εσωτερικό του υπολογιστή σας, ακολουθήστε τις οδηγίες που αναφέρει η ενότητα [Μετά την εκτέλεση εργασιών στο εσωτερικό του υπολογιστή σας](#). Για περισσότερες άριστες πρακτικές σε θέματα ασφάλειας, ανατρέξτε στην αρχική σελίδα του ιστοτόπου για τη συμμόρφωση προς τις κανονιστικές διατάξεις στη διεύθυνση www.dell.com/regulatory_compliance.

Διαδικασία

- 1 Χρησιμοποιώντας τα σημεία ευθυγράμμισης τοποθετήστε τα ηχεία πάνω στη διάταξη της οθόνης.
- 2 Περάστε στη διαδρομή του το καλώδιο των ηχείων μέσα από τον οδηγό της διαδρομής του πάνω στη στεφάνη συγκράτησης της οθόνης.
- 3 Περάστε στη διαδρομή του το καλώδιο των ηχείων μέσα από το υποστήριγμα της βάσης στήριξης VESA.
- 4 Συνδέστε το καλώδιο των ηχείων στην πλακέτα συστήματος.

Μετέπειτα απαιτούμενες ενέργειες

- 1 Επανατοποθετήστε το [κάλυμμα των ηχείων](#).
- 2 Επανατοποθετήστε το [πίσω κάλυμμα](#).
- 3 Επανατοποθετήστε τη [βάση](#).

Αφαίρεση της πλακέτας των κουμπιών ρύθμισης



ΠΡΟΕΙΔΟΠΟΙΗΣΗ: Προτού εκτελέσετε οποιαδήποτε εργασία στο εσωτερικό του υπολογιστή σας, διαβάστε τις πληροφορίες που παραλάβατε μαζί του και αφορούν για θέματα ασφάλειας και ακολουθήστε τα βήματα που περιγράφει η ενότητα [Πριν από την εκτέλεση εργασιών στο εσωτερικό του υπολογιστή σας](#). Μετά την εκτέλεση εργασιών στο εσωτερικό του υπολογιστή σας, ακολουθήστε τις οδηγίες που αναφέρει η ενότητα [Μετά την εκτέλεση εργασιών στο εσωτερικό του υπολογιστή σας](#). Για περισσότερες άριστες πρακτικές σε θέματα ασφάλειας, ανατρέξτε στην αρχική σελίδα του ιστοτόπου για τη συμμόρφωση προς τις κανονιστικές διατάξεις στη διεύθυνση www.dell.com/regulatory_compliance.

Προαπαιτούμενες ενέργειες

- 1 Αφαιρέστε τη [βάση](#).
- 2 Αφαιρέστε το [πίσω κάλυμμα](#).

Διαδικασία

- 1 Απομακρύνετε τον συνδετήρα συγκράτησης από την πλακέτα των κουμπιών ρύθμισης, σηκώστε την πλακέτα και αφαιρέστε τη από την υποδοχή της στη στεφάνη συγκράτησης της οθόνης.

- 2 Ανοίξτε το μάνταλο και αποσυνδέστε από την πλακέτα των κουμπιών ρύθμισης το καλώδιό της.

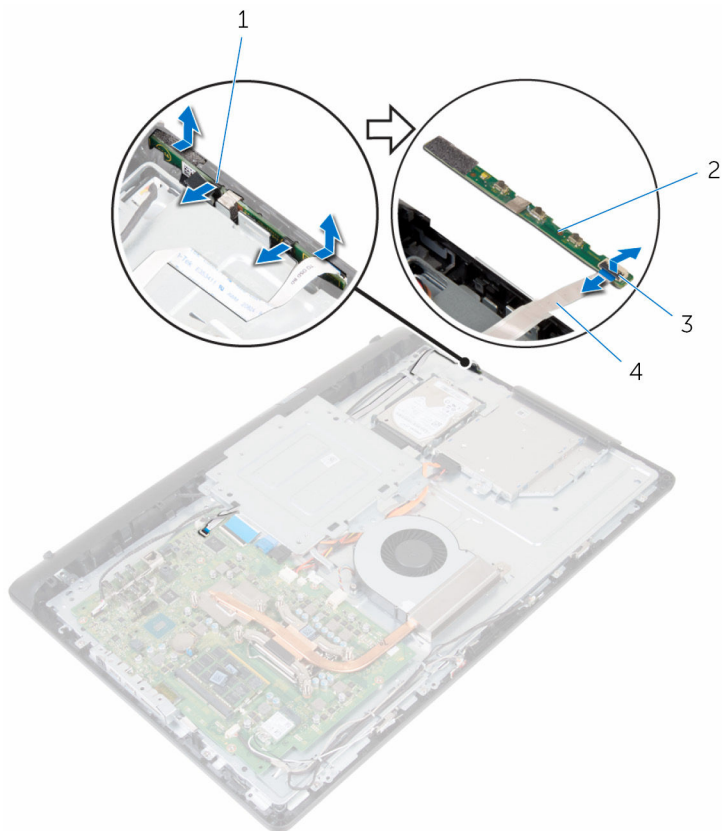

1 συνδετήρες συγκράτησης (2)

3 μάνταλο

2 πλακέτα κουμπιών ρύθμισης

4 καλώδιο πλακέτας κουμπιών ρύθμισης

Επανατοποθέτηση της πλακέτας των κουμπιών ρύθμισης



ΠΡΟΕΙΔΟΠΟΙΗΣΗ: Προτού εκτελέσετε οποιαδήποτε εργασία στο εσωτερικό του υπολογιστή σας, διαβάστε τις πληροφορίες που παραλάβατε μαζί του και αφορούν για θέματα ασφάλειας και ακολουθήστε τα βήματα που περιγράφει η ενότητα [Πριν από την εκτέλεση εργασιών στο εσωτερικό του υπολογιστή σας](#). Μετά την εκτέλεση εργασιών στο εσωτερικό του υπολογιστή σας, ακολουθήστε τις οδηγίες που αναφέρει η ενότητα [Μετά την εκτέλεση εργασιών στο εσωτερικό του υπολογιστή σας](#). Για περισσότερες άριστες πρακτικές σε θέματα ασφάλειας, ανατρέξτε στην αρχική σελίδα του ιστοτόπου για τη συμμόρφωση προς τις κανονιστικές διατάξεις στη διεύθυνση www.dell.com/regulatory_compliance.

Διαδικασία

- 1 Ευθυγραμμίστε τα κουμπιά στην πλακέτα των κουμπιών ρύθμισης με τα κουμπιά στη στεφάνη συγκράτησης της οθόνης.
- 2 Περάστε συρτά το καλώδιο της πλακέτας των κουμπιών ρύθμισης μέσα στον σύνδεσμο του πάνω στην πλακέτα αυτή και κλείστε το μάνταλο για να στερεώσετε το καλώδιο.
- 3 Περάστε συρτά την πλακέτα των κουμπιών ρύθμισης μέσα στην υποδοχή στη στεφάνη συγκράτησης της οθόνης τόσο ώστε να ασφαλίσουν στη σωστή θέση οι συνδετήρες συγκράτησης.
- 4 Περάστε στη διαδρομή του το καλώδιο της πλακέτας των κουμπιών ρύθμισης μέσα από τους οδηγούς της διαδρομής του και προσαρτήστε το καλώδιο της πλακέτας αυτής στο μεσαίο κάλυμμα.

Μετέπειτα απαιτούμενες ενέργειες

- 1 Επανατοποθετήστε το [πίσω κάλυμμα](#).
- 2 Επανατοποθετήστε τη [βάση](#).

Αφαίρεση του μεσαίου καλύμματος

⚠ ΠΡΟΕΙΔΟΠΟΙΗΣΗ: Προτού εκτελέσετε οποιαδήποτε εργασία στο εσωτερικό του υπολογιστή σας, διαβάστε τις πληροφορίες που παραλάβατε μαζί του και αφορούν για θέματα ασφάλειας και ακολουθήστε τα βήματα που περιγράφει η ενότητα [Πριν από την εκτέλεση εργασιών στο εσωτερικό του υπολογιστή σας](#). Μετά την εκτέλεση εργασιών στο εσωτερικό του υπολογιστή σας, ακολουθήστε τις οδηγίες που αναφέρει η ενότητα [Μετά την εκτέλεση εργασιών στο εσωτερικό του υπολογιστή σας](#). Για περισσότερες άριστες πρακτικές σε θέματα ασφάλειας, ανατρέξτε στην αρχική σελίδα του ιστοτόπου για τη συμμόρφωση προς τις κανονιστικές διατάξεις στη διεύθυνση www.dell.com/regulatory_compliance.

Προαπαιτούμενες ενέργειες

- 1 Αφαιρέστε τη [βάση](#).
- 2 Αφαιρέστε το [πίσω κάλυμμα](#).
- 3 Αφαιρέστε τη [μονάδα οπτικού δίσκου](#).
- 4 Αφαιρέστε τον [σκληρό δίσκο](#).
- 5 Αφαιρέστε την [κάρτα ασύρματης επικοινωνίας](#).
- 6 Αφαιρέστε την [ψύκτρα](#).
- 7 Αφαιρέστε τον [ανεμιστήρα](#).
- 8 Αφαιρέστε την [πλακέτα συστήματος](#).
- 9 Αφαιρέστε το [υποστήριγμα της βάσης στήριξης VESA](#).
- 10 Αφαιρέστε το [κάλυμμα των ηχείων](#).

Διαδικασία

- 1 Σημειώστε τη διαδρομή των καλωδίων της κεραίας, της κάμερας και του μικροφώνου, της πλακέτας της οθόνης αφής, της μονάδας οπτικού δίσκου και του σκληρού δίσκου και αφαιρέστε τα καλώδια από τους οδηγούς της διαδρομής τους επάνω στο μεσαίο κάλυμμα.
- 2 Αποσυνδέστε το καλώδιο της πλακέτας της οθόνης αφής και το καλώδιο οπίσθιου φωτισμού της οθόνης από το πλαίσιο της οθόνης.

- 3** Αποσπάστε το καλώδιο της πλακέτας των κουμπιών ρύθμιση από το μεσαίο κάλυμμα.

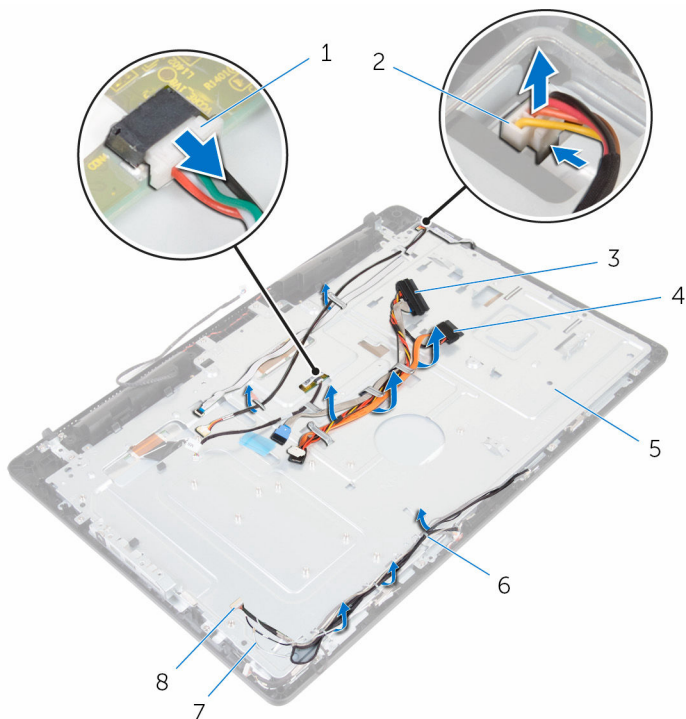

- | | | | |
|---|------------------------------|---|----------------------------------|
| 1 | καλώδιο πλακέτας οθόνης αφής | 2 | καλώδιο οπίσθιου φωτισμού οθόνης |
| 3 | καλώδιο σκληρού δίσκου | 4 | καλώδιο μονάδας οπτικού δίσκου |
| 5 | μεσαίο κάλυμμα | 6 | οδηγοί διαδρομής |
| 7 | καλώδια κεραίας (2) | 8 | καλώδιο κάμερας και μικροφώνου |

4 Αφαιρέστε τις βίδες που συγκρατούν το μεσαίο κάλυμμα στη διάταξη της οθόνης.

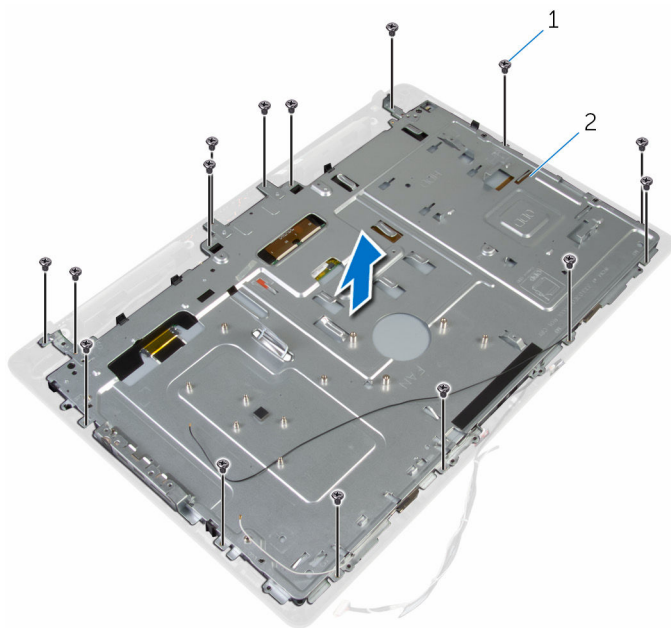

1 βίδες (16)

2 διάταξη οθόνης

- 5** Αφαιρέστε τις βίδες που συγκρατούν το μεσαίο κάλυμμα στο πλαίσιο της οθόνης.

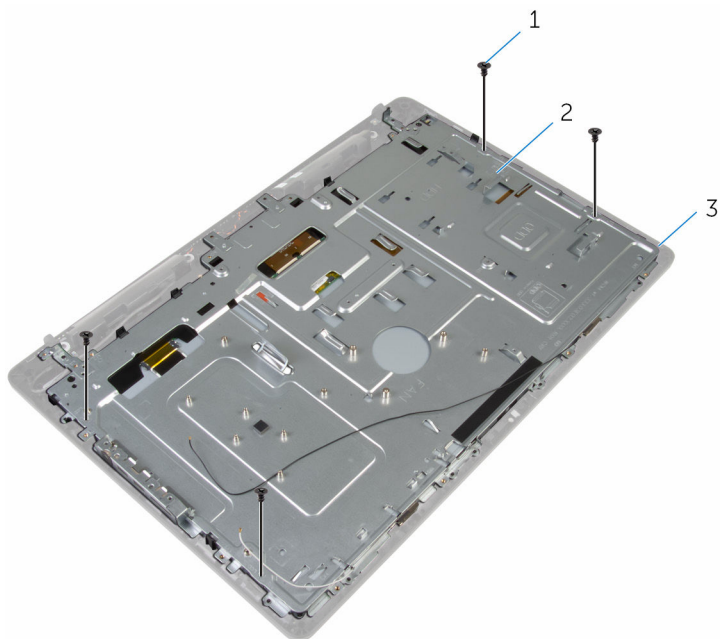

1 βίδες (4)

2 διάταξη οθόνης

- 6** Αποδεσμεύστε το μεσαίο κάλυμμα από τις γλωττίδες στη διάταξη της οθόνης.
7 Περάστε συρτά το καλώδιο της οθόνης μέσα από την υποδοχή στη διάταξη της οθόνης.

8 Σηκώστε το μεσαίο κάλυμμα και αφαιρέστε το από τη διάταξη της οθόνης.

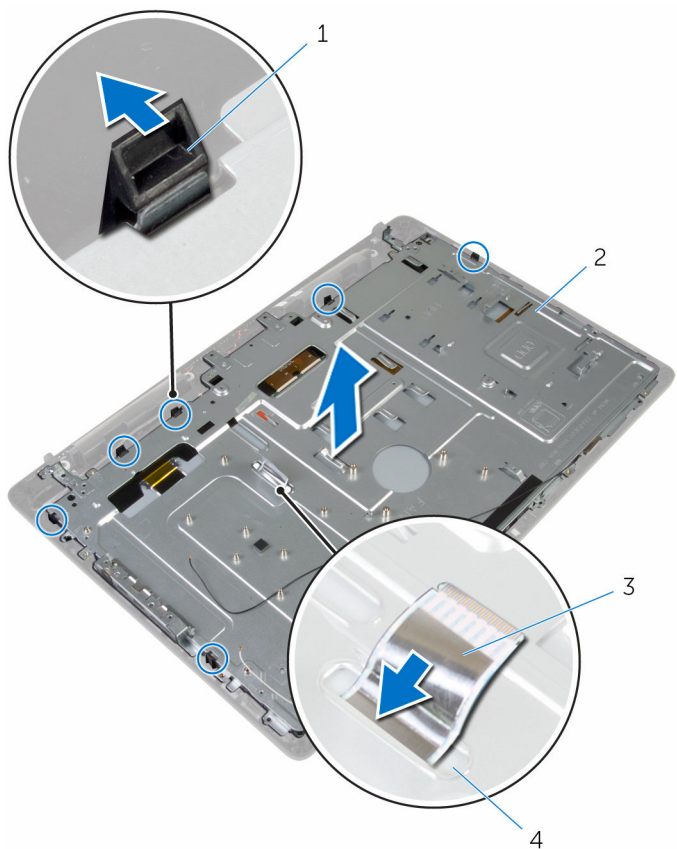

1 γλωττίδες (6)

3 καλώδιο οθόνης

2 μεσαίο κάλυμμα

4 υποδοχή

Επανατοποθέτηση του μεσαίου καλύμματος

⚠ ΠΡΟΕΙΔΟΠΟΙΗΣΗ: Προτού εκτελέσετε οποιαδήποτε εργασία στο εσωτερικό του υπολογιστή σας, διαβάστε τις πληροφορίες που παραλάβατε μαζί του και αφορούν για θέματα ασφάλειας και ακολουθήστε τα βήματα που περιγράφει η ενότητα [Πριν από την εκτέλεση εργασιών στο εσωτερικό του υπολογιστή σας](#). Μετά την εκτέλεση εργασιών στο εσωτερικό του υπολογιστή σας, ακολουθήστε τις οδηγίες που αναφέρει η ενότητα [Μετά την εκτέλεση εργασιών στο εσωτερικό του υπολογιστή σας](#). Για περισσότερες άριστες πρακτικές σε θέματα ασφάλειας, ανατρέξτε στην αρχική σελίδα του ιστοτόπου για τη συμμόρφωση προς τις κανονιστικές διατάξεις στη διεύθυνση www.dell.com/regulatory_compliance.

Διαδικασία

⚠ ΠΡΟΣΟΧΗ: Βεβαιωθείτε ότι δεν έχετε τοποθετήσει καλώδια κάτω από το μεσαίο κάλυμμα.

- 1 Ευθυγραμμίστε τις υποδοχές στο μεσαίο κάλυμμα με τις γλωττίδες στη διάταξη της οθόνης.
- 2 Περάστε συρτά το καλώδιο της οθόνης μέσα από την υποδοχή στο μεσαίο κάλυμμα.
- 3 Τοποθετήστε το μεσαίο κάλυμμα πάνω στη διάταξη της οθόνης και πιέστε το προς τα κάτω ώστε οι γλωττίδες να κλειδώσουν στη σωστή θέση.
- 4 Επανατοποθετήστε τις βίδες που συγκρατούν το μεσαίο κάλυμμα στη διάταξη της οθόνης.
- 5 Περάστε στη διαδρομή τους τα καλώδια της κεραίας, της κάμερας και του μικροφώνου, της πλακέτας της οθόνης αφής, της μονάδας οπτικού δίσκου και του σκληρού δίσκου μέσα από τους οδηγούς της διαδρομής τους επάνω στο μεσαίο κάλυμμα.
- 6 Προσαρτήστε το καλώδιο της πλακέτας των κουμπιών ρύθμιση στο μεσαίο κάλυμμα.
- 7 Συνδέστε το καλώδιο της πλακέτας της οθόνης αφής και το καλώδιο οπίσθιου φωτισμού της οθόνης στο πλαίσιο της οθόνης.

Μετέπειτα απαιτούμενες ενέργειες

- 1 Επανατοποθετήστε το [κάλυμμα των ηχείων](#).
- 2 Επανατοποθετήστε το [υποστήριγμα της βάσης στήριξης VESA](#).
- 3 Επανατοποθετήστε την [πλακέτα συστήματος](#).
- 4 Επανατοποθετήστε τον [ανεμιστήρα](#).
- 5 Επανατοποθετήστε την [ψύκτρα](#).
- 6 Επανατοποθετήστε την [κάρτα ασύρματης επικοινωνίας](#).
- 7 Επανατοποθετήστε τον [σκληρό δίσκο](#).
- 8 Επανατοποθετήστε τη [μονάδα οπτικού δίσκου](#).
- 9 Επανατοποθετήστε το [πίσω κάλυμμα](#).
- 10 Επανατοποθετήστε τη [βάση](#).

Αφαίρεση των λαστιχένιων ποδιών



ΠΡΟΕΙΔΟΠΟΙΗΣΗ: Προτού εκτελέσετε οποιαδήποτε εργασία στο εσωτερικό του υπολογιστή σας, διαβάστε τις πληροφορίες που παραλάβατε μαζί του και αφορούν για θέματα ασφάλειας και ακολουθήστε τα βήματα που περιγράφει η ενότητα [Πριν από την εκτέλεση εργασιών στο εσωτερικό του υπολογιστή σας](#). Μετά την εκτέλεση εργασιών στο εσωτερικό του υπολογιστή σας, ακολουθήστε τις οδηγίες που αναφέρει η ενότητα [Μετά την εκτέλεση εργασιών στο εσωτερικό του υπολογιστή σας](#). Για περισσότερες άριστες πρακτικές σε θέματα ασφάλειας, ανατρέξτε στην αρχική σελίδα του ιστοτόπου για τη συμμόρφωση προς τις κανονιστικές διατάξεις στη διεύθυνση www.dell.com/regulatory_compliance.

Προαπαιτούμενες ενέργειες

- 1 Αφαιρέστε τη [βάση](#).
- 2 Αφαιρέστε το [πίσω κάλυμμα](#).
- 3 Αφαιρέστε τη [μονάδα οπτικού δίσκου](#).
- 4 Αφαιρέστε τον [σκληρό δίσκο](#).
- 5 Αφαιρέστε την [κάρτα ασύρματης επικοινωνίας](#).
- 6 Αφαιρέστε την [ψύκτρα](#).
- 7 Αφαιρέστε τον [ανεμιστήρα](#).
- 8 Αφαιρέστε την [πλακέτα συστήματος](#).
- 9 Αφαιρέστε το [υποστήριγμα της βάσης στήριξης VESA](#).
- 10 Αφαιρέστε το [κάλυμμα των ηχείων](#).
- 11 Αφαιρέστε το [μεσαίο κάλυμμα](#).

Διαδικασία

- 1 Αφαιρέστε τη βίδα που συγκρατεί το λαστιχένιο πόδι στη διάταξη της οθόνης.

- 2 Σηκώστε το λαστιχένιο πόδι και αφαιρέστε το από τη στεφάνη συγκράτησης της οθόνης.

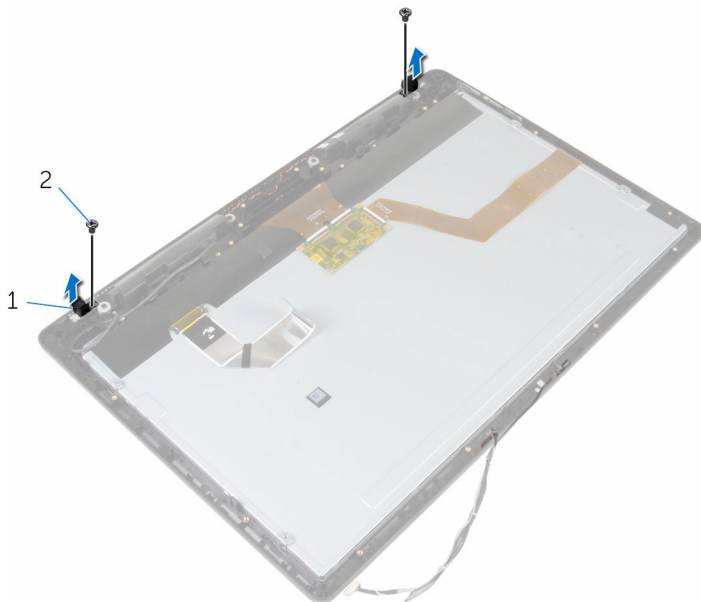

- 1 λαστιχένια πόδια (2)
3 διάταξη οθόνης

- 2 βίδες (2)

Επανατοποθέτηση των λαστιχένιων ποδιών

 **ΠΡΟΕΙΔΟΠΟΙΗΣΗ:** Προτού εκτελέσετε οποιαδήποτε εργασία στο εσωτερικό του υπολογιστή σας, διαβάστε τις πληροφορίες που παραλάβατε μαζί του και αφορούν για θέματα ασφάλειας και ακολουθήστε τα βήματα που περιγράφει η ενότητα [Πριν από την εκτέλεση εργασιών στο εσωτερικό του υπολογιστή σας](#). Μετά την εκτέλεση εργασιών στο εσωτερικό του υπολογιστή σας, ακολουθήστε τις οδηγίες που αναφέρει η ενότητα [Μετά την εκτέλεση εργασιών στο εσωτερικό του υπολογιστή σας](#). Για περισσότερες άριστες πρακτικές σε θέματα ασφάλειας, ανατρέξτε στην αρχική σελίδα του ιστοτόπου για τη συμμόρφωση προς τις κανονιστικές διατάξεις στη διεύθυνση www.dell.com/regulatory_compliance.

Διαδικασία

- 1 Ευθυγραμμίστε τις οπές για τις βίδες στο λαστιχένιο πόδι με τις αντίστοιχες οπές στη στεφάνη συγκράτησης της οθόνης.
- 2 Επανατοποθετήστε τη βίδα που συγκρατεί το λαστιχένιο πόδι στη διάταξη της οθόνης.

Μετέπειτα απαιτούμενες ενέργειες

- 1 Επανατοποθετήστε το [μεσαίο κάλυμμα](#).
- 2 Επανατοποθετήστε το [κάλυμμα των ηχείων](#).
- 3 Επανατοποθετήστε το [υποστήριγμα της βάσης στήριξης VESA](#).
- 4 Επανατοποθετήστε την [πλακέτα συστήματος](#).
- 5 Επανατοποθετήστε τον [ανεμιστήρα](#).
- 6 Επανατοποθετήστε την [γύκτρα](#).
- 7 Επανατοποθετήστε την [κάρτα ασύρματης επικοινωνίας](#).
- 8 Επανατοποθετήστε τον [σκληρό δίσκο](#).
- 9 Επανατοποθετήστε τη [μονάδα οπτικού δίσκου](#).
- 10 Επανατοποθετήστε το [πίσω κάλυμμα](#).
- 11 Επανατοποθετήστε τη [βάση](#).

Αφαίρεση της διάταξης της οθόνης

 **ΠΡΟΕΙΔΟΠΟΙΗΣΗ:** Προτού εκτελέσετε οποιαδήποτε εργασία στο εσωτερικό του υπολογιστή σας, διαβάστε τις πληροφορίες που παραλάβατε μαζί του και αφορούν για θέματα ασφάλειας και ακολουθήστε τα βήματα που περιγράφει η ενότητα [Πριν από την εκτέλεση εργασιών στο εσωτερικό του υπολογιστή σας](#). Μετά την εκτέλεση εργασιών στο εσωτερικό του υπολογιστή σας, ακολουθήστε τις οδηγίες που αναφέρει η ενότητα [Μετά την εκτέλεση εργασιών στο εσωτερικό του υπολογιστή σας](#). Για περισσότερες άριστες πρακτικές σε θέματα ασφάλειας, ανατρέξτε στην αρχική σελίδα του ιστοτόπου για τη συμμόρφωση προς τις κανονιστικές διατάξεις στη διεύθυνση www.dell.com/regulatory_compliance.

Προαπαιτούμενες ενέργειες

- 1 Αφαιρέστε τη [βάση](#).
- 2 Αφαιρέστε το [πίσω κάλυμμα](#).
- 3 Αφαιρέστε τη [μονάδα οπτικού δίσκου](#).
- 4 Αφαιρέστε τον [σκληρό δίσκο](#).
- 5 Αφαιρέστε την [κάρτα ασύρματης επικοινωνίας](#).
- 6 Αφαιρέστε την [ψύκτρα](#).
- 7 Αφαιρέστε τον [ανεμιστήρα](#).
- 8 Αφαιρέστε το [μικρόφωνο](#).
- 9 Ακολουθήστε τη διαδικασία από το βήμα 1 έως το βήμα 4 που περιγράφονται στην ενότητα «[Αφαίρεση της κάμερας](#)».
- 10 Αφαιρέστε την [πλακέτα συστήματος](#).
- 11 Αφαιρέστε το [υποστήριγμα της βάσης στήριξης VESA](#).
- 12 Αφαιρέστε το [κάλυμμα των ηχείων](#).
- 13 Αφαιρέστε τα [ηχεία](#).
- 14 Αφαιρέστε την [πλακέτα των κουμπιών ρύθμισης](#).
- 15 Αφαιρέστε το [μεσαίο κάλυμμα](#).
- 16 Αφαιρέστε τα [λαστιχένια πόδια](#).

Διαδικασία

Αφού εκτελέσετε τα βήματα που περιλαμβάνονται στις προαπαιτούμενες ενέργειες, μένει η διάταξη της οθόνης.

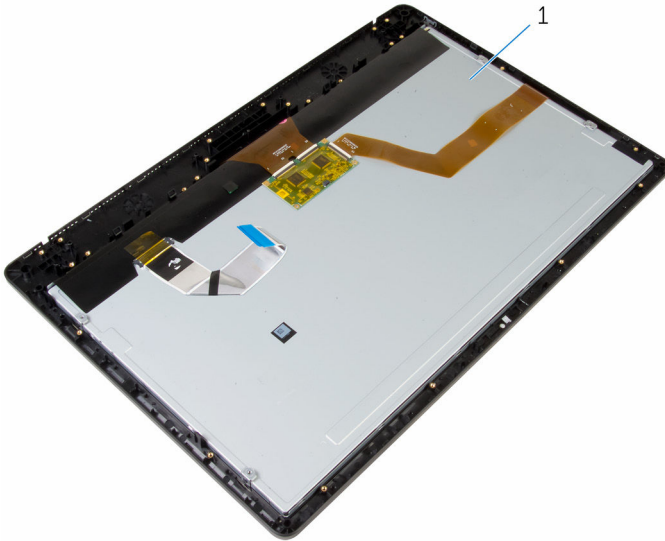

- 1 διάταξη οθόνης

Επανατοποθέτηση της διάταξης της οθόνης

 **ΠΡΟΕΙΔΟΠΟΙΗΣΗ:** Προτού εκτελέσετε οποιαδήποτε εργασία στο εσωτερικό του υπολογιστή σας, διαβάστε τις πληροφορίες που παραλάβατε μαζί του και αφορούν για θέματα ασφάλειας και ακολουθήστε τα βήματα που περιγράφει η ενότητα [Πριν από την εκτέλεση εργασιών στο εσωτερικό του υπολογιστή σας](#). Μετά την εκτέλεση εργασιών στο εσωτερικό του υπολογιστή σας, ακολουθήστε τις οδηγίες που αναφέρει η ενότητα [Μετά την εκτέλεση εργασιών στο εσωτερικό του υπολογιστή σας](#). Για περισσότερες άριστες πρακτικές σε θέματα ασφάλειας, ανατρέξτε στην αρχική σελίδα του ιστοτόπου για τη συμμόρφωση προς τις κανονιστικές διατάξεις στη διεύθυνση www.dell.com/regulatory_compliance.

Διαδικασία

Τοποθετήστε τη διάταξη της οθόνης επάνω σε επίπεδη επιφάνεια.

Μετέπειτα απαιτούμενες ενέργειες

- 1 Επανατοποθετήστε τα [λαστιχένια πόδια](#).
- 2 Επανατοποθετήστε το [μεσαίο κάλυμμα](#).
- 3 Επανατοποθετήστε την [πλακέτα των κουμπιών ρύθμισης](#).
- 4 Επανατοποθετήστε τα [ηχεία](#).
- 5 Επανατοποθετήστε το [κάλυμμα των ηχείων](#).
- 6 Επανατοποθετήστε το [υποστήριγμα της βάσης στήριξης VESA](#).
- 7 Επανατοποθετήστε την [πλακέτα συστήματος](#).
- 8 Ακολουθήστε τη διαδικασία από το βήμα 2 έως το βήμα 5 που περιγράφονται στην ενότητα «[Επανατοποθέτηση της κάμερας](#)».
- 9 Επανατοποθετήστε το [μικρόφωνο](#).
- 10 Επανατοποθετήστε τον [ανεμιστήρα](#).
- 11 Επανατοποθετήστε την [ψύκτρα](#).
- 12 Επανατοποθετήστε την [κάρτα ασύρματης επικοινωνίας](#).
- 13 Επανατοποθετήστε τον [σκληρό δίσκο](#).
- 14 Επανατοποθετήστε τη [μονάδα οπτικού δίσκου](#).
- 15 Επανατοποθετήστε το [πίσω κάλυμμα](#).

16 Επανατοποθετήστε τη [βάση](#).

Διαγραφή ξεχασμένων κωδικών πρόσβασης



ΠΡΟΕΙΔΟΠΟΙΗΣΗ: Προτού εκτελέσετε οποιαδήποτε εργασία στο εσωτερικό του υπολογιστή σας, διαβάστε τις πληροφορίες που παραλάβατε μαζί του και αφορούν για θέματα ασφάλειας και ακολουθήστε τα βήματα που περιγράφει η ενότητα [Πριν από την εκτέλεση εργασιών στο εσωτερικό του υπολογιστή σας](#). Μετά την εκτέλεση εργασιών στο εσωτερικό του υπολογιστή σας, ακολουθήστε τις οδηγίες που αναφέρει η ενότητα [Μετά την εκτέλεση εργασιών στο εσωτερικό του υπολογιστή σας](#). Για περισσότερες άριστες πρακτικές σε θέματα ασφάλειας, ανατρέξτε στην αρχική σελίδα του ιστοτόπου για τη συμμόρφωση προς τις κανονιστικές διατάξεις στη διεύθυνση www.dell.com/regulatory_compliance.

Διαδικασία

- 1 Αφαιρέστε τη [βάση](#).
- 2 Αφαιρέστε το [πίσω κάλυμμα](#).
- 3 Εντοπίστε τον βραχυκυκλωτήρα επαναφοράς κωδικών πρόσβασης επάνω στην πλακέτα συστήματος.



ΣΗΜΕΙΩΣΗ: Αν χρειαστείτε περισσότερες πληροφορίες για τη θέση των βραχυκυκλωτήρων, ανατρέξτε στην ενότητα «[Εξαρτήματα πλακέτας συστήματος](#)».

- 4 Αφαιρέστε από τον βραχυκυκλωτήρα επαναφοράς κωδικών πρόσβασης το βύσμα του.

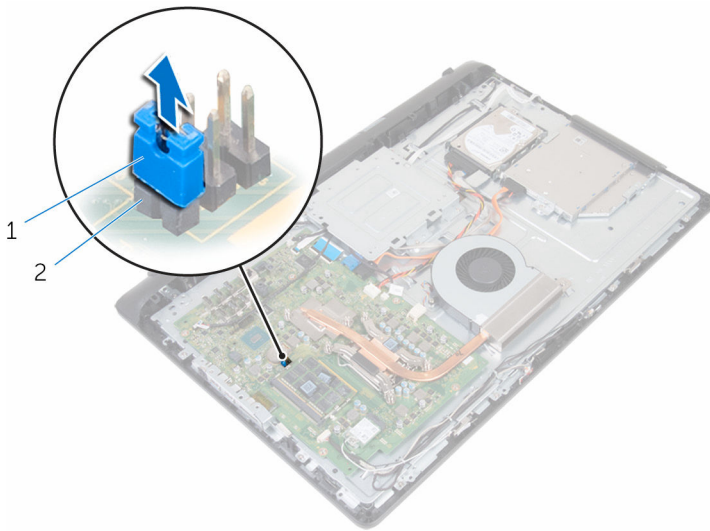

1 βύσμα βραχυκυκλωτήρα

2 βραχυκυκλωτήρας επαναφοράς κωδικών πρόσβασης

- 5 Επανατοποθετήστε το [πίσω κάλυμμα](#).
- 6 Επανατοποθετήστε τη [βάση](#).
- 7 Ενεργοποιήστε τον υπολογιστή και περιμένετε να φορτωθεί πλήρως το λειτουργικό σύστημα.
- 8 Απενεργοποιήστε τον υπολογιστή.
- 9 Αφαιρέστε τη [βάση](#).
- 10 Αφαιρέστε το [πίσω κάλυμμα](#).

- 11** Επανατοποθετήστε στον βραχυκυκλωτήρα επαναφοράς κωδικών πρόσβασης το βύσμα του.

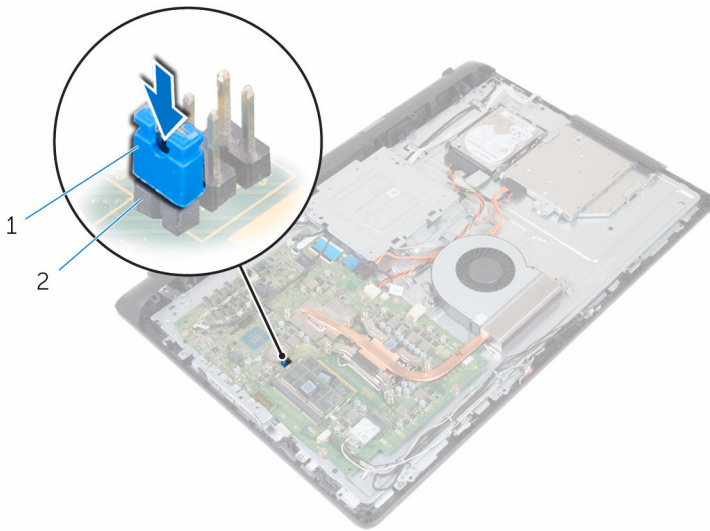

1 βύσμα βραχυκυκλωτήρα

2 βραχυκυκλωτήρας επαναφοράς κωδικών πρόσβασης

- 12** Επανατοποθετήστε το [πίσω κάλυμμα](#).

- 13** Επανατοποθετήστε τη [βάση](#).

Απαλοιφή ρυθμίσεων CMOS

 **ΠΡΟΕΙΔΟΠΟΙΗΣΗ:** Προτού εκτελέσετε οποιαδήποτε εργασία στο εσωτερικό του υπολογιστή σας, διαβάστε τις πληροφορίες που παραλάβατε μαζί του και αφορούν για θέματα ασφάλειας και ακολουθήστε τα βήματα που περιγράφει η ενότητα [Πριν από την εκτέλεση εργασιών στο εσωτερικό του υπολογιστή σας](#). Μετά την εκτέλεση εργασιών στο εσωτερικό του υπολογιστή σας, ακολουθήστε τις οδηγίες που αναφέρει η ενότητα [Μετά την εκτέλεση εργασιών στο εσωτερικό του υπολογιστή σας](#). Για περισσότερες άριστες πρακτικές σε θέματα ασφάλειας, ανατρέξτε στην αρχική σελίδα του ιστοτόπου για τη συμμόρφωση προς τις κανονιστικές διατάξεις στη διεύθυνση www.dell.com/regulatory_compliance.

Προαπαιτούμενες ενέργειες

- 1 Αφαιρέστε τη [βάση](#).
- 2 Αφαιρέστε το [πίσω κάλυμμα](#).

Διαδικασία

- 1 Εντοπίστε τον βραχυκυκλωτήρα του CMOS επάνω στην πλακέτα συστήματος.
 -  **ΣΗΜΕΙΩΣΗ:** Αν χρειαστείτε περισσότερες πληροφορίες για τη θέση των βραχυκυκλωτήρων, ανατρέξτε στην ενότητα «[Εξαρτήματα πλακέτας συστήματος](#)».
- 2 Αφαιρέστε από τον βραχυκυκλωτήρα επαναφοράς κωδικών πρόσβασης το βύσμα του και τοποθετήστε το στον βραχυκυκλωτήρα του CMOS.

- 3** Αφαιρέστε από τον βραχυκυκλωτήρα του CMOS το βύσμα του και τοποθετήστε το στον βραχυκυκλωτήρα επαναφοράς κωδικών πρόσβασης.

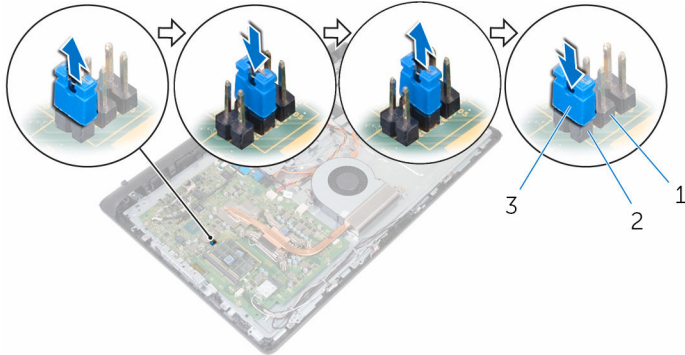

- 1 βραχυκυκλωτήρας CMOS
- 2 βραχυκυκλωτήρας επαναφοράς κωδικών πρόσβασης
- 3 βύσμα βραχυκυκλωτήρα

Μετάπειτα απαιτούμενες ενέργειες

- 1** Επανατοποθετήστε το [πίσω κάλυμμα](#).
- 2** Επανατοποθετήστε τη [βάση](#).

Αναβάθμιση του BIOS

Όταν υπάρχει διαθέσιμη ενημερωμένη έκδοση ή όταν αντικαταστήσετε την πλακέτα συστήματος, ίσως χρειαστεί να αναβαθμίσετε (ενημερώσετε) το BIOS. Για την αναβάθμιση του BIOS:

- 1 Θέστε τον υπολογιστή σε λειτουργία.
- 2 Επισκεφτείτε την ιστοσελίδα www.dell.com/support.
- 3 Κάντε κλικ στην επιλογή **Product Support** (Υποστήριξη προϊόντων), πληκτρολογήστε την ετικέτα εξυπηρέτησης του υπολογιστή σας και κάντε κλικ στην επιλογή **Submit** (Υποβολή).
 **ΣΗΜΕΙΩΣΗ:** Αν δεν έχετε την ετικέτα εξυπηρέτησης, χρησιμοποιήστε τη δυνατότητα αυτόματης ανίχνευσης ή περιηγηθείτε στα μοντέλα για να βρείτε το μοντέλο του υπολογιστή σας.
- 4 Κάντε κλικ στην επιλογή **Drivers & downloads** (Προγράμματα οδήγησης & στοιχεία λήψης).
- 5 Επιλέξτε το λειτουργικό σύστημα που έχετε εγκατεστημένο στον υπολογιστή σας.
- 6 Προχωρήστε προς τα κάτω στη σελίδα με κύλιση και αναπτύξτε την επιλογή **BIOS**.
- 7 Κάντε κλικ στην επιλογή **Download File** (Λήψη αρχείου) για λήψη της πιο πρόσφατα ενημερωμένης έκδοσης του BIOS για τον υπολογιστή σας.
- 8 Αποθηκεύστε το αρχείο και, μόλις ολοκληρωθεί η λήψη, πλοηγηθείτε ως τον φάκελο στον οποίο αποθηκεύσατε το αρχείο της ενημερωμένης έκδοσης του BIOS.
- 9 Κάντε διπλό κλικ στο εικονίδιο του αρχείου της ενημερωμένης έκδοσης του BIOS και ακολουθήστε τις οδηγίες που παρουσιάζονται στην οθόνη.

Λήψη βοήθειας και επικοινωνία με την Dell

Πόροι αυτοβοήθειας

Μπορείτε να βρείτε πληροφορίες και βοήθεια για τα προϊόντα και τις υπηρεσίες της Dell χρησιμοποιώντας τους εξής πόρους αυτοβοήθειας:

Πληροφορίες για προϊόντα και υπηρεσίες της Dell www.dell.com

Windows 8.1 και Windows 10

Εφαρμογή Dell Help & Support (Βοήθεια & υποστήριξη της Dell)



Windows 10

Εφαρμογή Get started (Γρήγορα αποτελέσματα)



Windows 8.1

Εφαρμογή Help + Tips (Βοήθεια και συμβουλές)



Πρόσβαση στη βοήθεια σε Windows 8, Windows 8.1 και Windows 10

Στο πεδίο αναζήτησης στα Windows πληκτρολογήστε τη φράση **Help and Support** (Βοήθεια και υποστήριξη) και πιάστε το πλήκτρο **Enter**.

Πρόσβαση στη βοήθεια σε Windows 7

Κάντε κλικ στις επιλογές **Start** → **Help and Support** (Εναρξη > Βοήθεια και υποστήριξη).

Διαδικτυακή βοήθεια για το λειτουργικό σύστημα

www.dell.com/support/windows
www.dell.com/support/linux

Πληροφορίες για την αντιμετώπιση προβλημάτων, εγχειρίδια χρήστη, οδηγίες ρύθμισης, προδιαγραφές προϊόντων, ιστολόγια τεχνικής βοήθειας, προγράμματα οδήγησης, ενημερωμένες εκδόσεις λογισμικό και ούτω καθεξής

www.dell.com/support

Ενημερωθείτε για το λειτουργικό σας σύστημα, τη ρύθμιση και τη χρήση του υπολογιστή σας, τη δημιουργία αντιγράφων ασφαλείας, τα διαγνωστικά και ούτω καθεξής.

Ανατρέξτε στην ενότητα *Me and My Dell* (Εγώ και η Dell μου) στην ιστοσελίδα www.dell.com/support/manuals.

Επικοινωνία με την Dell

Αν θέλετε να επικοινωνήσετε με την Dell για θέματα πωλήσεων, τεχνικής υποστήριξης ή εξυπηρέτησης πελατών, ανατρέξτε στην ιστοσελίδα www.dell.com/contactdell.



ΣΗΜΕΙΩΣΗ: Η διαθεσιμότητα ποικίλλει ανά χώρα και προϊόν και ορισμένες υπηρεσίες ενδέχεται να μην είναι διαθέσιμες στη χώρα σας.



ΣΗΜΕΙΩΣΗ: Αν δεν έχετε ενεργή σύνδεση στο Ίντερνετ, μπορείτε να βρείτε τα στοιχεία επικοινωνίας στο τιμολόγιο αγοράς, στο δελτίο αποστολής, στον λογαριασμό σας ή στον κατάλογο προϊόντων της Dell.